

Panasonic



TX-29AK1F

Väritelevisio
Farve-TV



Quintrix F

**TOP
TEXT**



Käyttöohjeet
Brugervejledning

TERVETULOA

Arvoisa Panasonic-asiakas,
Tervetuloa mukaan Panasonic-asiakkaiden laajaan joukkoon. Toivomme, että saat uudesta väritelevisiostasi paljon iloa tulevina vuosina. Panasonic on edistyskäsellinen tv-vastaanotin, mutta pikaoppaan avulla saat sen nopeasti käyttövalmiiksi. Perehdy sitten käyttöohjeisiin tarkemmin ja säilytä ne myöhempää tarvetta varten.

SISÄLLYS

Varoituksia	2	Q-Link	19
Pikaopas	4	AV-valinta ja asetukset	20
Tärkeimmät säätimet	6	Kuvanauhurin/kuvalevysoittimen käyttö	21
Kuvaruutuvalikkojen käyttö	7	Teksti-tv:n käyttö	22
Kuva-valikko	8	Audio-/videoliitännät (AV)	24
Ääni-valikko	9	Etupaneelissa olevat liittimet: 4-napainen AV3 S-video, RCA audio/video ja kuulokkeet.	24
Asetukset-valikko	10	SCART- ja S-Video-liittimiä koskevaa tietoa	24
Virityks-valikko	11	Takapaneelissa olevat liittimet: AV1 / AV2 21- napainen (SCART) ja RCA-audioulostulo	25
Virityks-valikko - ohjelmapaikat	12	Vianmääritys	26
Virityks-valikko - automaattinen viritys	16	Ohjeita	27
Virityks-valikko - manuaalinen viritys	17	Tekniset tiedot	27
OSD-kieli	18		

VAROITUKSET

- Tämä televisio on suunniteltu toimimaan vaihtovirralla 220 - 240 V, 50 Hz.
- Televisiota ei saa käyttää kosteissa tiloissa eikä pitää sateessa. Seurauksena voi olla hengenvaarallinen sähköisku tai tulipalo.
- **HENGENVAARA: KORKEAJÄNNITE!!!**
Älä irrota takakanntta, koska television sisällä on korkeajännite. Laitteen saa huoltaa ainoastaan ammattitaitoinen televisioasentaja.
- Suojaa televisiota suoralta auringonpaisteilta ja pidä se etäällä muista lämmönlähteistä.
- Television virtakytkin ei kytke televisiota täysin irti verkkovirrasta. Irrota pistoke seinästä, jos televisiota ei käytetä pitkään aikaan.
- **TELEVISION PUHDISTAMINEN**
Ennen puhdistamista irrota verkkojohdon pistoke pistorasiasta. Pyyhi kotelo ja kuvaruutu pehmeällä kankaalla, joka on kastettu mietoon puhdistusaineeseen tai veteen. Älä käytä puhdistusaineita, jotka sisältävät bentsolia tai öljyä. Vastaanottimen ulkopintaan varautuu staattista sähköä, joten on oltava varovainen koskettaessa televisioon.
- Riittävä ilmanvaihto on tärkeää sähkökomponenttien toiminnan varmistamiseksi. Suosituksena on jättää vähintään 5 cm:n väli television ympärille, kun se on sijoitettuna kaappiin tai hyllylle.

Varmista, että olet saanut kaikki kuvaan merkityt tarvikkeet ja osat. 

Käyttöohjekirja
TQB8E2740

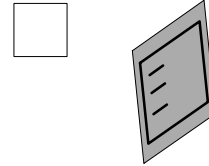
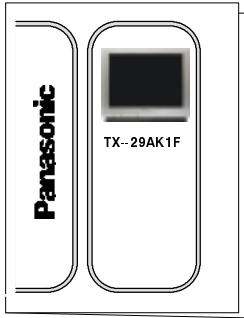

TV-takuu



Kaukosäädin
EUR511200



Kaukosäätimen paristot
(2 x koko R6 (UM3))



Kaukosäätimen paristot

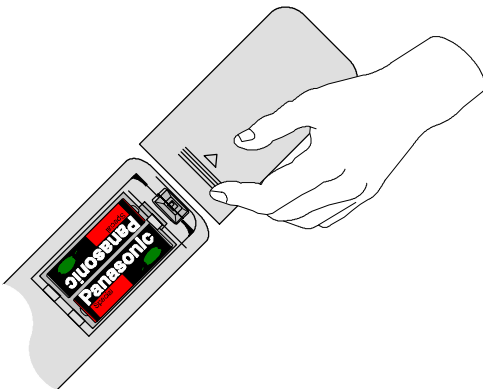

- Varmista, että paristot on asennettu oikein päin.
- Älä käytä sekaisin vanhoja ja uusia paristoja. Poista vanhat, loppuun kuluneet paristot viipymättä.
- Älä käytä sekaisin erilaisia paristotyyppisiä, esim. alkali- ja mangaaniparistoja tai uudelleenladattavia (Ni-Cad) paristoja.

Pikaopas

1

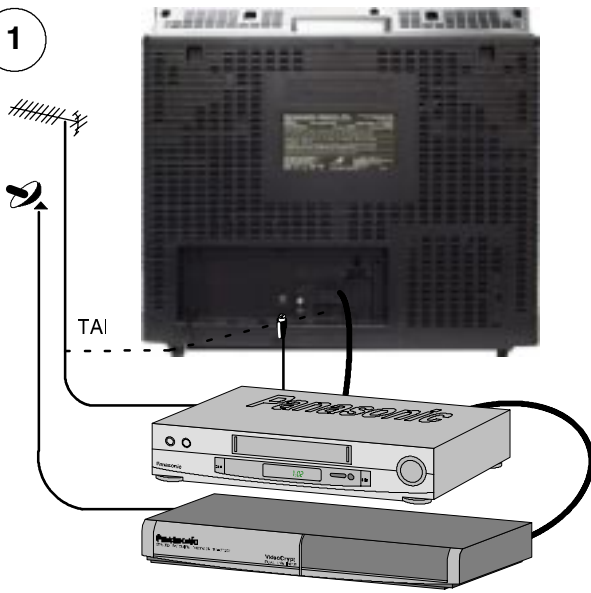

Kiinnitä antenni ja kytke muut varusteet.

2

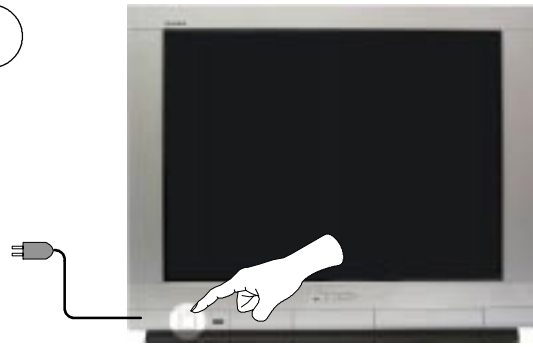

Varmista, että video on valmiustilassa (Standby).

Kytke televisio pistorasiaan ja kytke sen virta päälle.

3

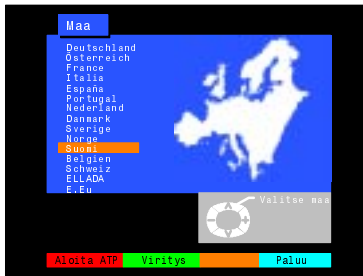

Valitse maa



Sveitsin ja Belgian osalta
valitaan haluttu kieli



Paina punaista näppäintä



4

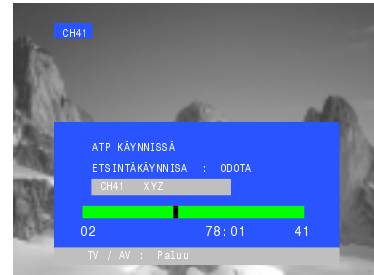

Automaattinen viritys käynnistyy ja asemat haetaan ja tallennetaan muistiin.

Jos AV2-liittimeen on kytketty yhteensopiva video, ohjelmoidut tiedot latautuvat videoon Q-Linkin avulla. Katso s. 19.

5



Jos olet asentamassa uutta Q-link-yhteensopivaa videota, voit kytkeä sen virran päälle nyt. Ladatut viritystiedot sovitetaan yhteen.

Jos olet asentamassa uutta NEXTVIEWLINK-yhteensopivaa videota, tiedot täytyy ladata manuaalisesti. Katso ohjeet videon käyttöoppaasta.

- Jos video ei hyväksy TV:stä ladattuja tietoja, valitse videon valikosta lataa (download)-komento.
- Jos Q-link ei toimi kunnolla, tarkista, että se on kytketty TV:n AV2-liittimeen, että SCART on "full function"-tyyppinen, ja että videonauhuri on Q-Link- tai NEXTVIEWLINK- yhteensopiva tai vastaava. Kysy tarkemmat yksityiskohdat laitteen myyjältä.
- Katso tarkemmat tiedot Q-Linkistä ja kytkentälaitteista sivuilta 19, 24 ja 25.

PIKAOPAS

6

Kuva saattaa olla lievästi kallellaan tai kuvaruudun nurkissa saattaa joskus näkyä värillisiä läikkiä (värin puhtaus). Ne voidaan tarvittaessa poistaa geomagneettisella korjaustoiminnolla:

Tarkista ensin, että ATP- ja Q-Link -latausmenettelyt ovat valmiit. Kuvaruudulla ei pitäisi näkyä näyttövalikkoja.



Avaa television etulevyssä oleva vasemmanpuoleinen luukku.

Avaa luukku painamalla ja vapauttamalla tästä

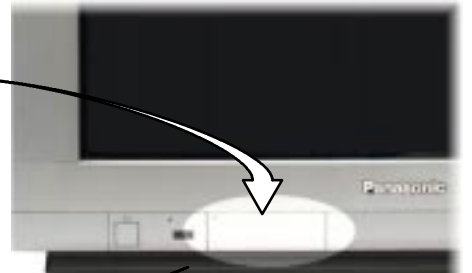

Paina toistuvasti **F**-painiketta, kunnes kuvaruudulla näkyy geomagneettinen korjaustoiminto.



Paina toistuvasti **+** tai **-** -painikkeita, kunnes kuva näyttää olevan vaakasuorassa.

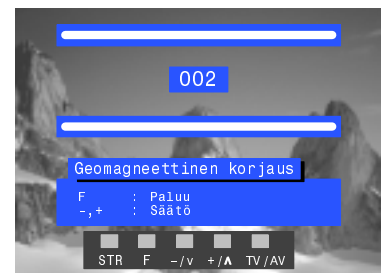
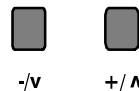

Paina **F**-painiketta uudelleen, kun haluat palata normaaliin television katseluun. Sulje luukku vaurioiden estämiseksi.



7

Heti kun ATP-menettely on valmis, suosittelemme, että kuvasäätimet säädetään normaaleille katselutasoille. Tee toimenpide painamalla kaukosäätimen luukun alla olevaa **N**-painiketta.



8

Voit nyt aloittaa ohjelmien katselun.

Säätimillä on kaksi perustoimintoa:

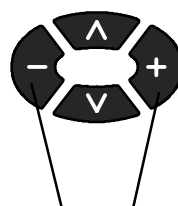

Äänvoimakkuuden säätö

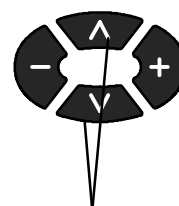

Ohjelman vaihtaminen

TÄRKEIMMÄT SÄÄTIMET: ETUPANEELI JA KAUKOSÄÄDIN

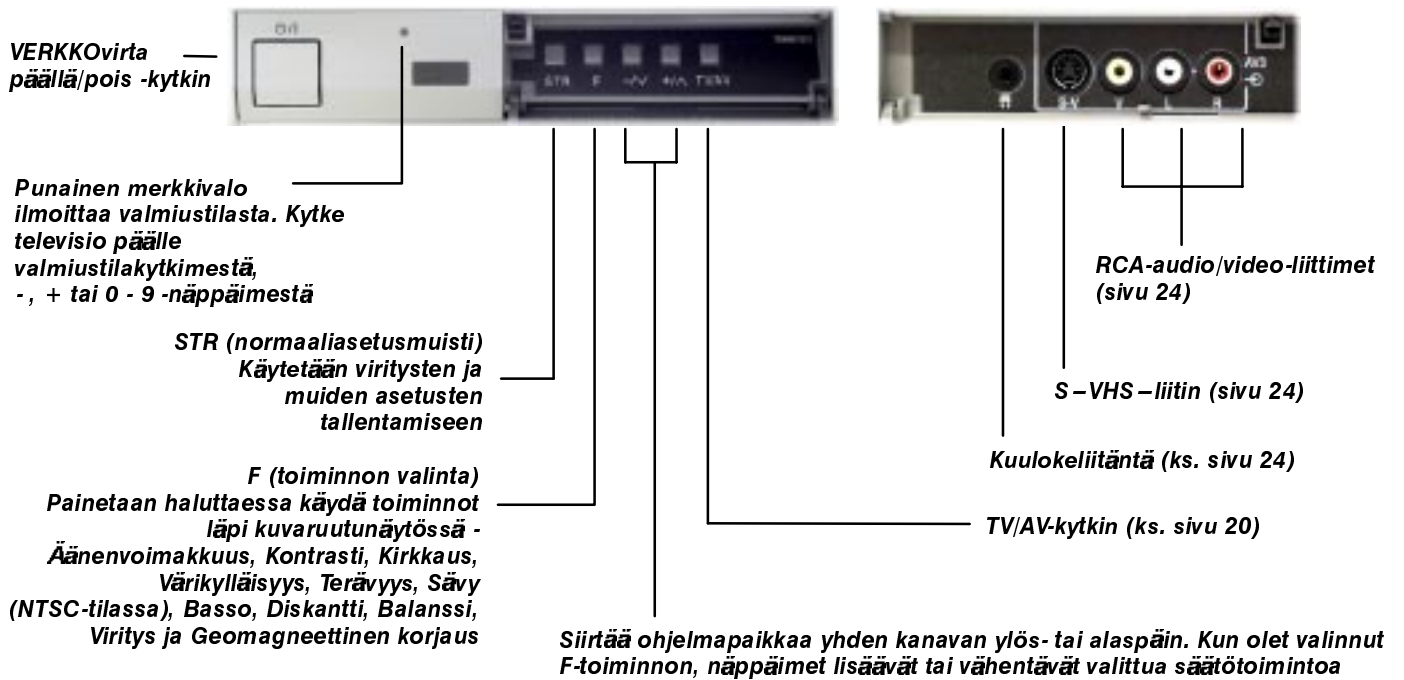

KUVARUUTUVALIKKOJEN KÄYTTÖ

Tässä televisiossa on joukko kuvaruutuvalikkoja, joiden avulla voit suorittaa säädöt ja valinnat.

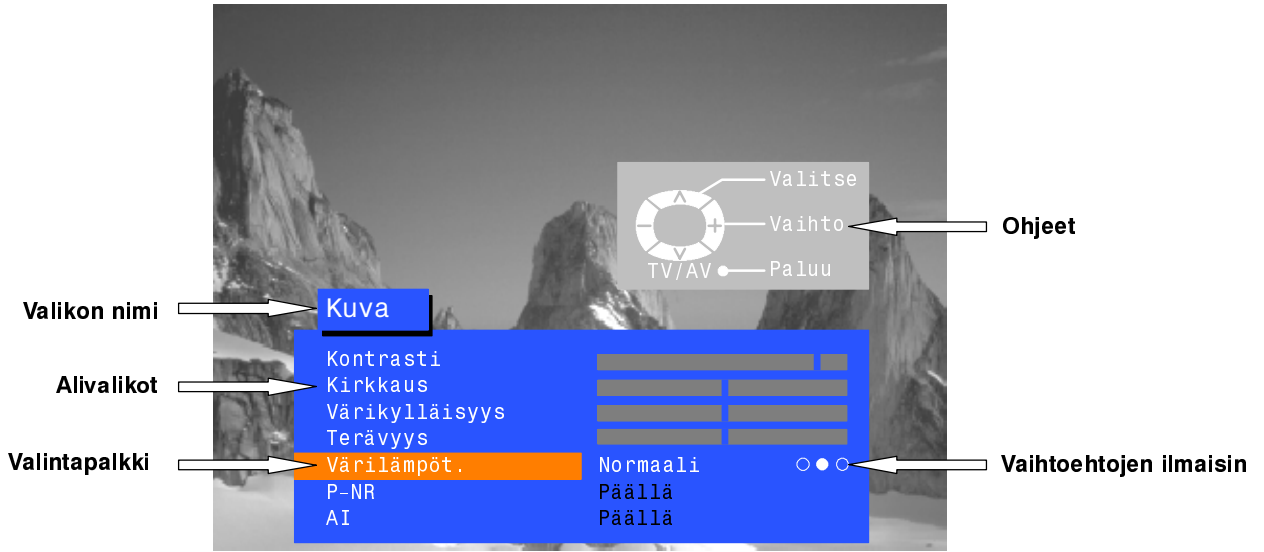

Joidenkin valintojen kohdalla - esim. **Kontrasti**, **Kirkkaus**, **Värikylläisyys** ja **Terävyys** - on mahdollista lisätä tai vähentää säätöasetuksen tasoa.

Joidenkin valintojen kohdalla - esim. **Ajastin** - suoritetaan pelkkä valinta.

Joidenkin valintojen kohdalla - esim. **Viritys-valikko** - siirrytään edelleen uuteen alivalikkoon.

PICTURE, **SOUND** ja **SET UP** -näppäimillä avataan päävalikot ja palataan edelliseen valikkoon.



Ylös- ja Alas-näppäimillä siirrytään valikossa ylös- tai alaspäin.



+ ja - näppäimillä siirrytään valikoihin, säädetään tasoja tai valitaan jokin esillä olevista vaihtoehdoista.



STR-näppäimellä tallennetaan asetukset, kun säätö tai valinta on suoritettu.



TV/AV-näppäimellä poistutaan valikosta ja palataan takaisin normaaliin katselutilaan.



HELP-näppäimellä voidaan seurata käytettävissä olevien valikkojen havaintoesitystä. Paina **HELP**-näppäintä ja valitse jokin seuraavista vaihtoehdoista.



Jos **HELP**-painiketta painetaan valikon ollessa näytöllä, 'Ohjeruutu' häviää näkyvistä. Saat 'Ohjeruudun' jälleen näkyviin painamalla **HELP**-painiketta uudestaan.



KUVA-VALIKKO

Kuva-valikon avulla voit säätää kuvan laatua.

Avaa Kuva-valikko

PICTURE



Siirry haluamaasi kohtaan



Lisää tai vähennä asetusten arvoja



Paina TV/AV-näppäintä poistuaksesi Kuva-valikosta.

TV/AV

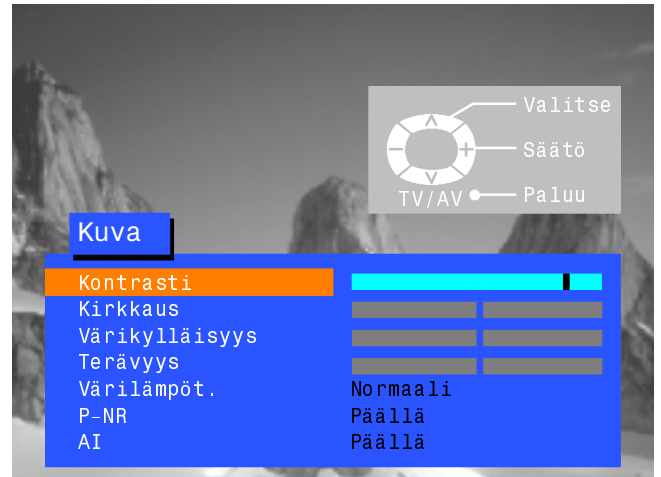

Kontrasti

Kirkkaus

Voit säätää Kontrastin, Kirkkauden, Värikylläisyyden ja Terävyyden oman mielesi ja katseluolosuhteiden mukaisesti.

Värikylläisyys

Terävyys

Sävy

Sävy-säätö on valittavana valikossa vain, jos televisioon on kytketty NTSC-signaalilähde ja sävyn säätö on mahdollista.

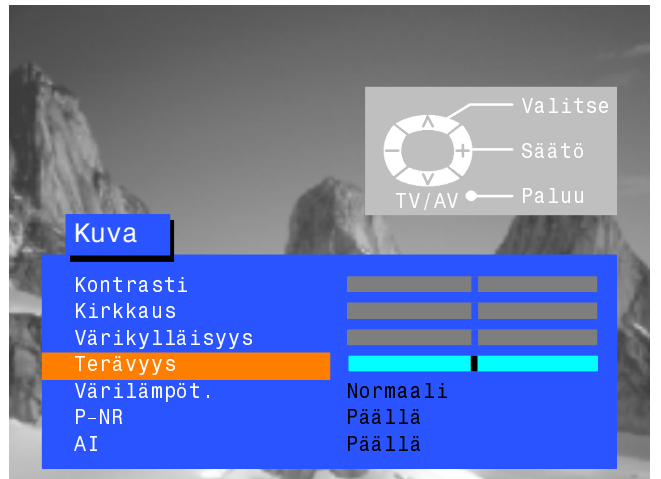

Värilämpöt.



Kuvatasapainoa säätämällä kuvaan voidaan asettaa yleissävy.

P-NR



P - NR vähentää automaattisesti kuvan häiriöitä.

AI



Keinoälyprosessori analysoi automaattisesti vastaanotettavan kuvan ja käsittelee kuvaa siten, että kontrasti on parempi, syvätarkkuus on optimoitu ja värisävyt ovat kirkkaat.



ÄÄNI-VALIKKO

Ääni-valikon avulla voit asettaa kaikki äänen laatuun liittyvät säätöasetukset oman mielesi mukaan.

Avaa Ääni-valikko



Siirry haluamaasi kohtaan



Lisää tai vähennä tasoa tai valitse vaihtoehdot



Paina TV/AV-näppäintä poistuaksesi Ääni-valikosta

TV/AV

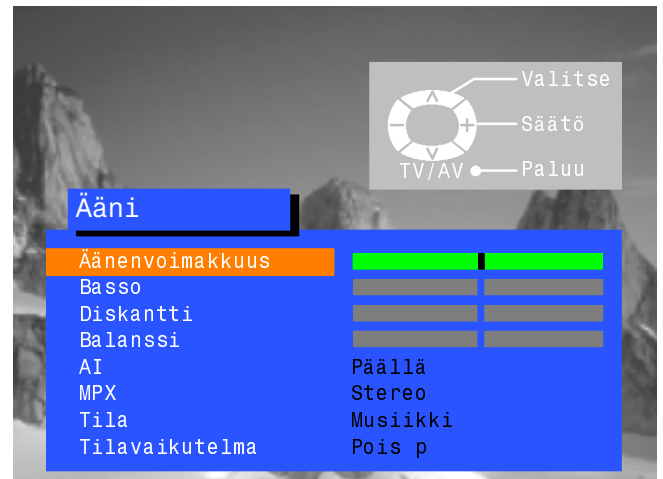

Äänenvoimakkuus

Äänenvoimakkuusnäppäimellä säädetään yleistä äänenvoimakkuutta.

Basso

Bassosäädöllä korostetaan matalampia, syvempiä taajuuksia ja säätöasetusta voidaan joko lisätä tai vähentää.

Diskantti

Diskanttisäädöllä korostetaan terävämpiä, korkeampia taajuuksia ja säätöasetusta voidaan joko lisätä tai vähentää.

Balanssi

Balanssisäätö vaikuttaa vasemman ja oikean kaiuttimen väliseen tasapainoon. Säätö voidaan tehdä siten, että kaiuttimien keskinäinen tasapaino sopii kulloiseenkin kuuntelupaikkaan.

AI



Tekoälyasetus analysoi automaattisesti tulevan äänisignaalin ja käsittelee sitä vähentääkseen kohinaa ja tuottaakseen parhaan mahdollisen äänensävyn.

MPX



MPX asetetaan yleensä stereolle, koska silloin toisto on paras. Jos vastaanottoalaatu heikkenee tai jos lähetyksesi ei tapahdu stereona, ääni on suotavaa kytkeä monolle. Voidaan myös valita Mono (M1) ja (M2), jos lähetyksessä käytetään näitä signaaleja.

Tila



Äänen väriä voidaan tehostaa sopivammaksi musiikki- tai puheohjelmalle.

Tilavaikutelma



Äänenväri parantaa äänentoistoa simuloiden tilavaikutelmaa.

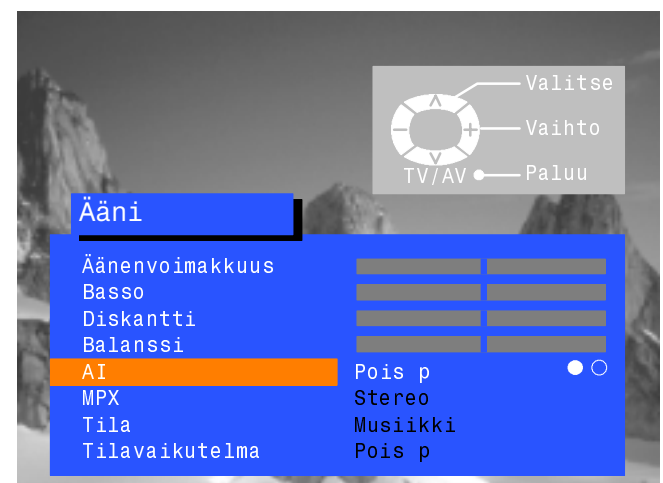
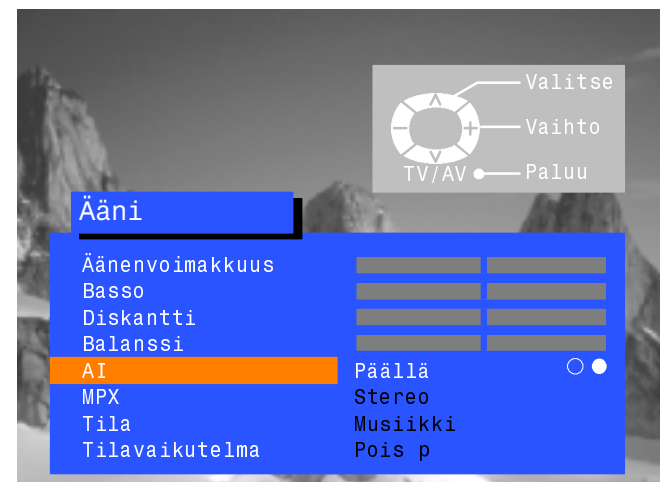

ASETUKSET-VALIKKO

Asetukset-valikon kautta pääset lukuisiin edistyneisiin toimintoihin sekä Viritys-valikkoon.

Avaa Asetukset-valikko



Siirry haluamaasi kohtaan



Lisää tai vähennä tasoa, valitse asetukset tai siirry toiseen valikkoon



Paina TV/AV-näppäintä poistuaksesi Asetukset-valikosta

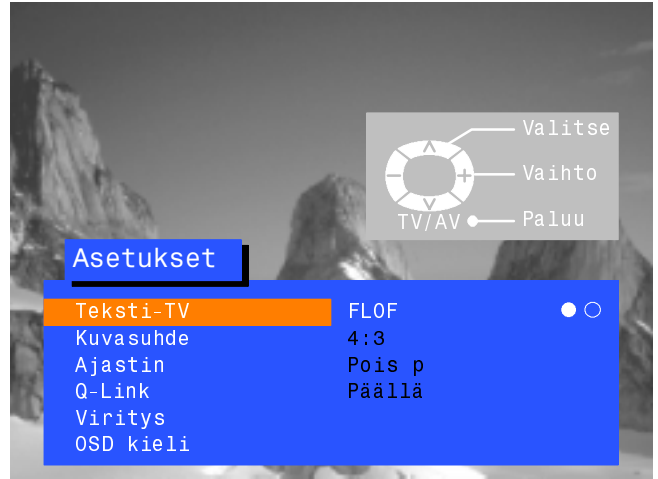

● ○
Teksti-TV

Teksti-tv-tilassa voit valita joko TOP/FASTTEXT- tai LIST-tilan. Ks. sivu 22.

● ○
Kuvasuhde

Kuvasuhdetoiminnossa voit katsella laajakuvaohjelmia oikeassa kuvasuhteessa (16:9).

● ○ ○ ○ ○ ○ ○ ○ ○
Ajastin

Ajastin katkaisee television virran ennakolta asetettavana ajankohtana, jonka voit valita välillä 0 - 90 minuuttia 15 minuutin välein.

○ ●
Q-Link

Q-Linkin kautta voidaan aloittaa tai lopettaa tiedonsiirto yhteensopivan kuvanauhurin kanssa. Ks. sivu 19.

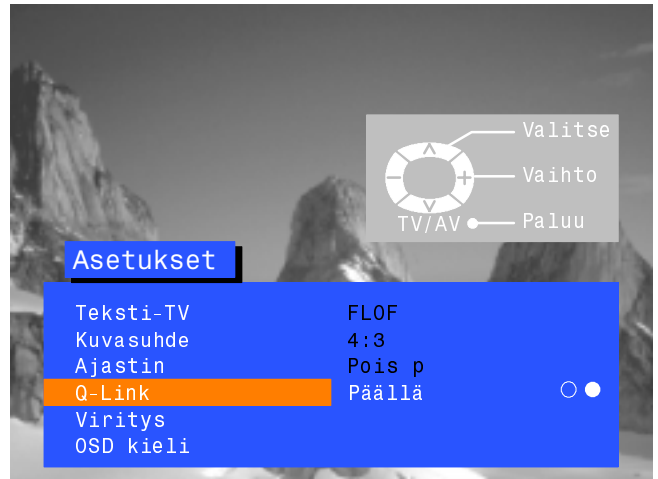

Viritys

Viritys-valikon kautta päästään moniin muihin toimintoihin, kuten Ohjelmapaikat, Automaattinen viritys, Hienoviritys, Manuaalinen viritys, Värijärjestelmä ja Kanavan äänenvoimakkuus. Ks. sivu 11.

OSD kieli

OSD-valikossa voit vaihtaa kaikkien kuvaruutuvalikoiden kielen. Ks. sivu 18.

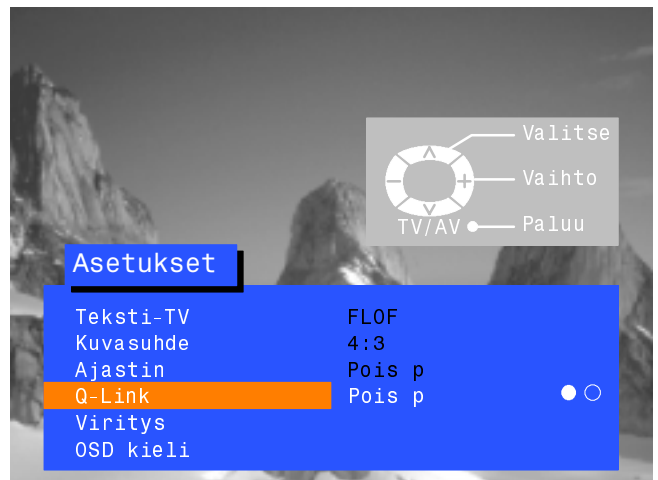

VIRITYS-VALIKKO

Viritys-valikon kautta pääset manuaalisen ja automaattisen virityksen sekä hienovirityksen valikoihin.

Avaa Asetukset-valikko



Siirry Viritys-valikkoon



Avaa Viritys-valikko



Siirry haluamaasi kohtaan



Lisää tai vähennä tasoa, valitse asetukset tai siirry toiseen valikkoon



Paina TV/AV-näppäintä poistuaksesi valikosta

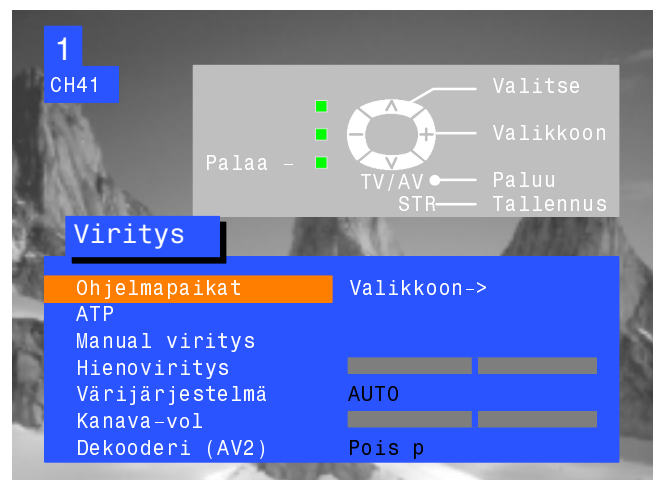
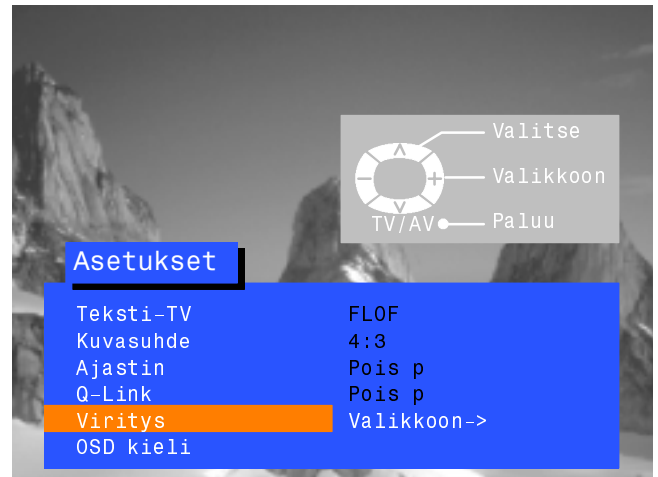
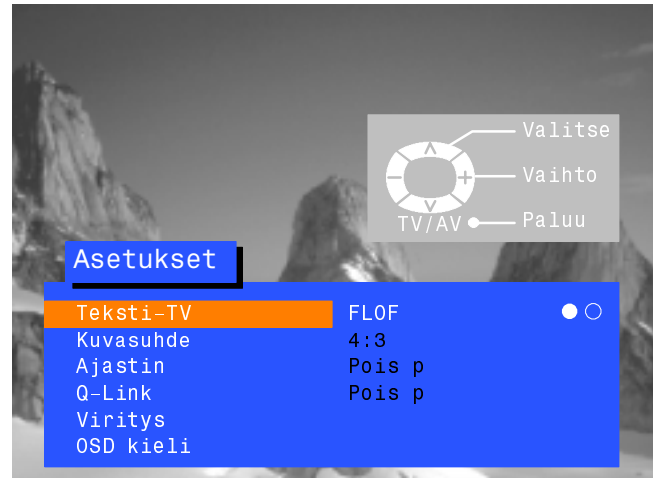

Ohjelmapaikat

Ohjelmapaikat-valikossa voidaan siirtää, lisätä, poistaa, nimetä ja lukita asemia sekä valita TV-järjestelmä. Ks. sivu 12.

ATP

Automaattisessa viritysvälissä televisio voidaan virittää uudelleen automaattisesti. Ks. sivu 16.

Manual viritys

Manuaalisessa viritysvälissä yksittäiset ohjelmapaikat voidaan virittää manuaalisesti. Ks. sivu 17.

Hienoviritys

Asemat voidaan virittää tarkasti hienoviritystoiminnolla.

Värjäjärjestelmä

Värjäjärjestelmä-valikossa voidaan valita ohjelmalähetyksessä käytetyn värjäjärjestelmän mukainen järjestelmä.

Kanava-vol

Kanavan äänenvoimakkuus-toiminnossa voidaan säätää yksittäisten asemien äänenvoimakkuutta.

Dekooderi (AV2)

Tätä vaihtoehtoa käytetään, kun dekodeeri on kytketty AV2-liitännän kautta. Aseta asentoon On, jos dekodeeri käsittelee suojattua signaalia. Aseta käytön jälkeen asentoon Off.

VIRITYS-VALIKKO - OHJELMAPAIKAT

Ohjelmapaikat-valikossa voit muokata ohjelmapaikkojen asetuksia.

Avaa Asetukset-valikko



Siirry Viritys-valikkoon



Avaa Viritys-valikko



Siirry Ohjelmapaikat-valikkoon



Avaa Ohjelmapaikat-valikko



**Tee tarvittavat muutokset
(ks. alla)**

**Tallenna muutokset painamalla
STR-näppäintä**



**Paina TV/AV-näppäintä
poistuaksesi
Ohjelmapaikat-valikosta**



Tarpeettoman ohjelmapaikan poistaminen

Valitse ohjelmapaikka



**Paina kaukosäätimen punaista
näppäintä**



**Paina punaista näppäintä
uudelleen**



**Paina TV/AV-näppäintä
poistuaksesi
Ohjelmapaikat-valikosta**

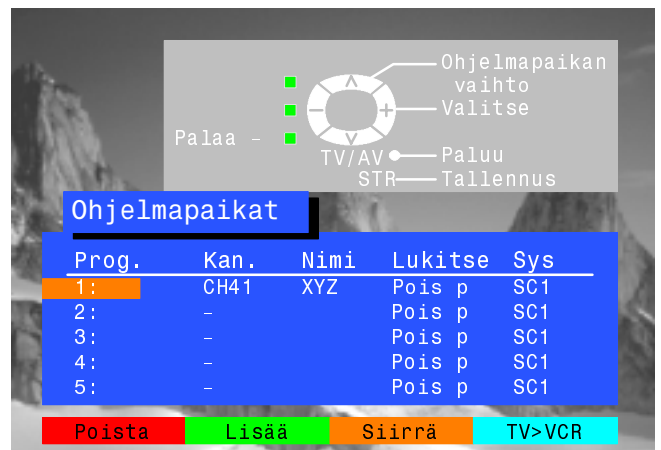
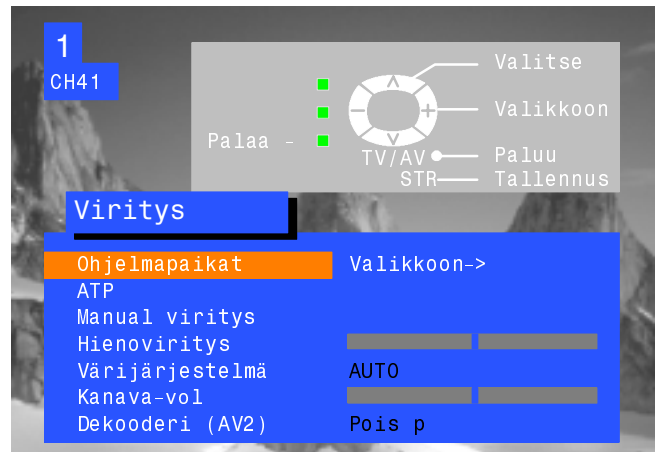
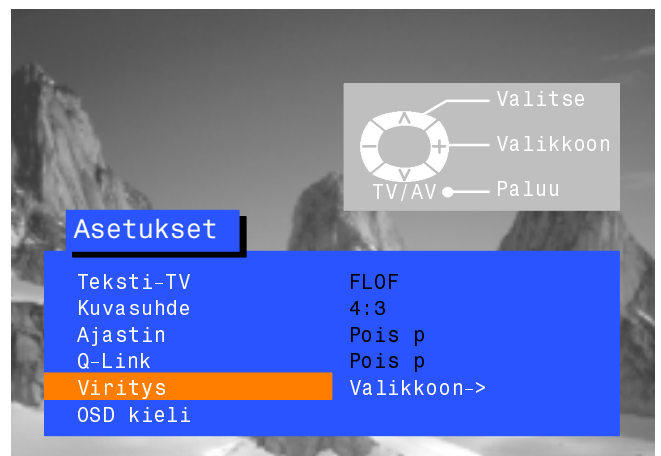
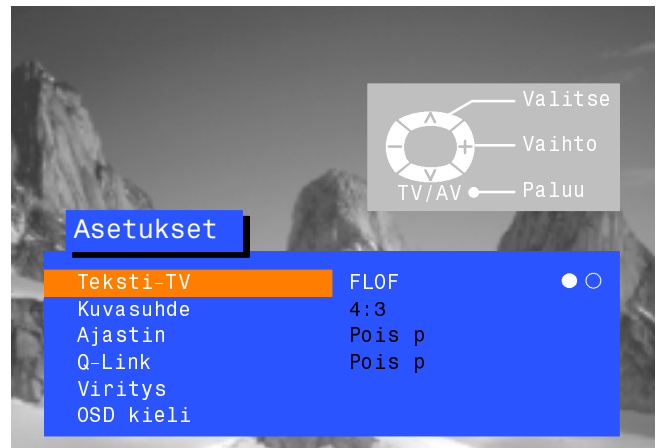

VIRITYS-VALIKKO - OHJELMAPAIKAT

Ohjelmapaikan lisääminen

Valitse ohjelmapaikka, johon uusi ohjelma lisätään



Paina vihreää näppäintä



Paina vihreää näppäintä uudelleen



Tämä tyhjä ohjelmapaikka voidaan virittää, nimetä, lukita ja kohdistaa haluamaasi TV-järjestelmään.

Tallenna muutos painamalla STR-näppäintä



Paina TV/AV-näppäintä poistuaksesi Ohjelmapaikat-valikosta

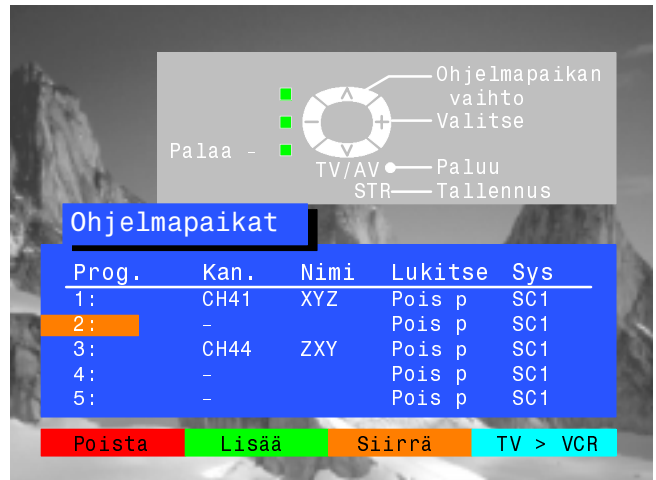

Ohjelman siirtäminen toiseen paikkaan

Valitse siirrettävä ohjelmapaikka



Paina kaukosäätimen keltaista näppäintä



Valitse uusi paikka



Paina keltaista näppäintä uudelleen



Paina TV/AV-näppäintä poistuaksesi Ohjelmapaikat-valikosta

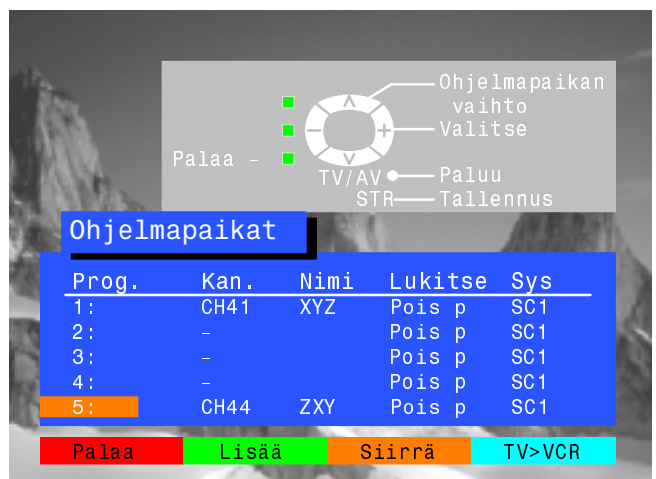
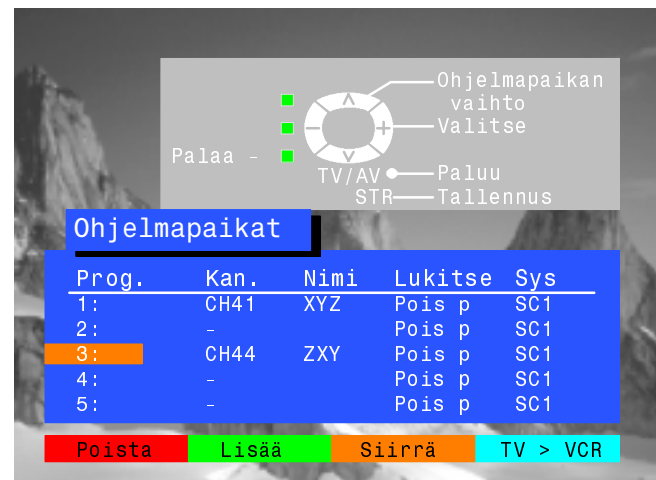

VIRITYS-VALIKKO - OHJELMAPAIKKA

Ohjelmapaikan viritys

Valitse ohjelmapaikka



Siirry kanavanasetuksen (Chan.) kohdalle



Suurennä tai pienennä kanavanumeroa tai käytä C-näppäintä käyttäaksesi suoraan kanavanvalintanäppäintä (ks. sivu 6)



Tallenna muutos painamalla STR-näppäintä



Paina TV/AV-näppäintä poistuaksesi Ohjelmapaikat-valikosta

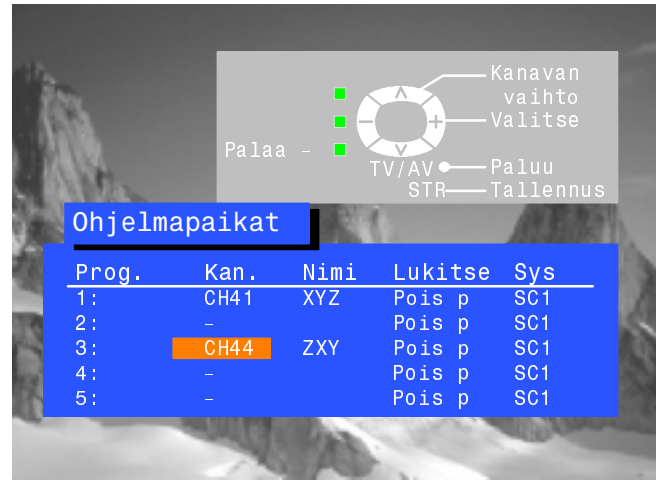

Ohjelmapaikat

Prog.	Kan.	Nimi	Lukitse	Sys
1:	CH41	XYZ	Pois p	SC1
2:	-		Pois p	SC1
3:	CH44	ZXY	Pois p	SC1
4:	-		Pois p	SC1
5:	-		Pois p	SC1

Ohjelmapaikan nimen muuttaminen

Valitse ohjelmapaikka



Siirry nimen (Name) kohdalle



Valitse uusi kirjain



Siirry seuraavan kirjaimen kohdalle



Jatka, kunnes uusi nimi on valmis

Tallenna muutos painamalla STR-näppäintä



Paina TV/AV-näppäintä poistuaksesi Ohjelmapaikat-valikosta

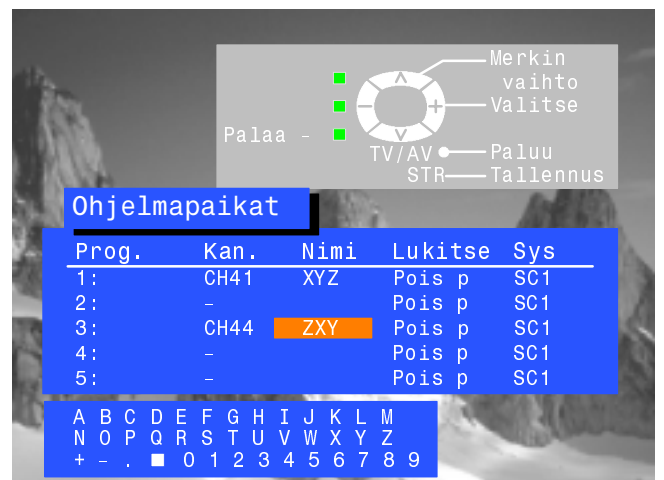

Ohjelmapaikat

Prog.	Kan.	Nimi	Lukitse	Sys
1:	CH41	XYZ	Pois p	SC1
2:	-		Pois p	SC1
3:	CH44	ZXY	Pois p	SC1
4:	-		Pois p	SC1
5:	-		Pois p	SC1

A B C D E F G H I J K L M
N O P Q R S T U V W X Y Z
+ - . ■ 0 1 2 3 4 5 6 7 8 9

VIRITYS-VALIKKO - OHJELMAPAIKKA

Ohjelmapaikan lukitus käytön estämiseksi

Valitse ohjelmapaikka



Siirry lukituksen (Lock) kohdalle



Valitse joko lukitus päällä (On) tai pois päältä (Off)



Tallenna muutos painamalla STR-näppäintä

STR



Paina TV/AV-näppäintä poistuaksesi Ohjelmapaikat-valikosta

TV/AV



Huom.

Kun ohjelmapaikka on lukittu, kaukosäätimen C-näppäimen käyttö kanavan suoravalinnassa ei ole mahdollista.

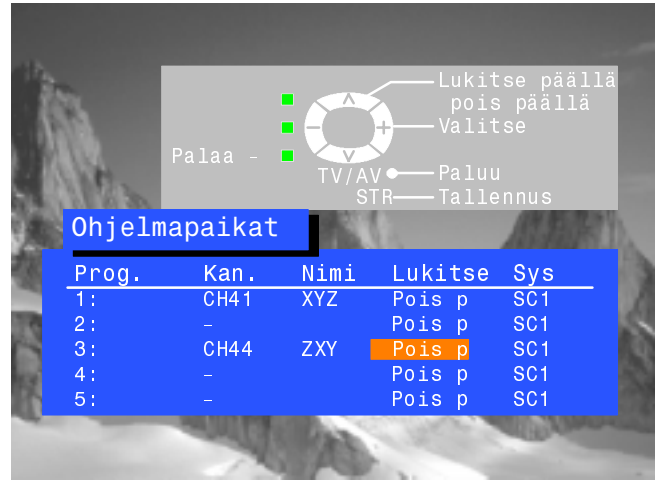

Ohjelmapaikan TV-järjestelmän vaihto

Valitse ohjelmapaikka



Siirry TV-järjestelmän (Sys) kohtaan



Valitse haluamasi äänijärjestelmä:
 SC1 : PAL B, G, H / SECAM B, G
 SC2 : PAL I
 SC3 : PAL D, K / SECAM D, K
 F : SECAM L/L'



Tallenna muutos painamalla STR-näppäintä

STR



Paina TV/AV-näppäintä poistuaksesi Ohjelmapaikat-valikosta

TV/AV

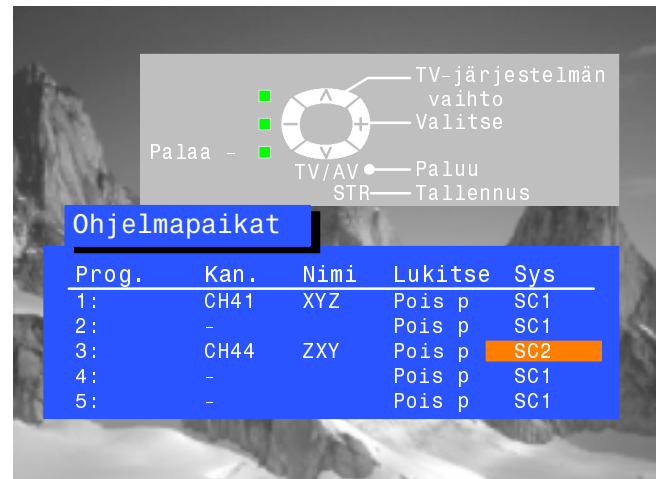

Ohjelmatietojen kopiointi AV2-liitäntään kytkettyyn yhteensopivaan kuvanauhuriin

Siirry Ohjelma-kohtaan



Paina kaukosäätimen sinistä näppäintä. Ohjelmatiedot kopioidaan kuvanauhuriin. Tämä saattaa kestää muutaman sekunnin riippuen tallennettujen asemien määrästä. Huomaa: mikäli ruutuun tulee viesti "Q-Link? Tarkista nauhurin tila", televisio ei pysty lähettämään ohjelmatietoja videolaitteelle. Katso tarkemmat tiedot videon käyttöoppaasta.



Paina TV/AV-näppäintä poistuaksesi Ohjelmapaikat-valikosta

TV/AV



VIRITYS-VALIKKO - AUTOMAATTINEN VIRITYS (ATP)

Automaattisessa viritysvälissä televisio viritetään automaattisesti paikallisille kanaville. Tästä toiminnosta on hyötyä varsinkin silloin, kun muutetaan toiselle seudulle.

Avaa Asetukset-valikko



Siirry Viritysväliseen



Avaa Viritysvälissä



Siirry Automaattisen viritysvälissä kohdalle



Avaa Automaattinen viritysvälissä



Käynnistä viritys painamalla näppäintä



Valitse maa



Käynnistä viritys painamalla näppäintä



Televisio hakee, paikallistaa ja asettaa paikalliset kanavat. Jos AV2-liitäntään on kytketty yhteensopiva kuvanauhuri, ohjelmatiedot lähetetään kuvanauhurille Q-Linkin kautta (ks. sivu 19).

Kun nämä toimenpiteet on suoritettu, televisio viritetty ohjelmapaikalle 1.

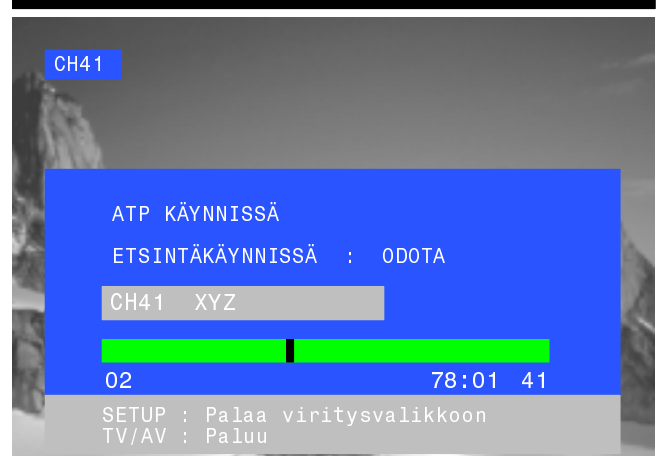
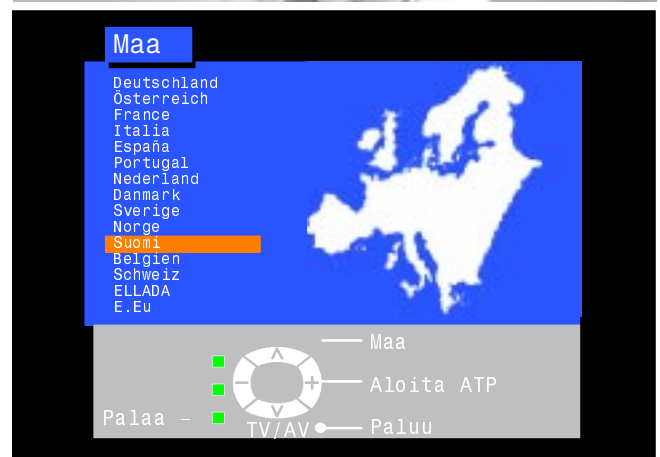
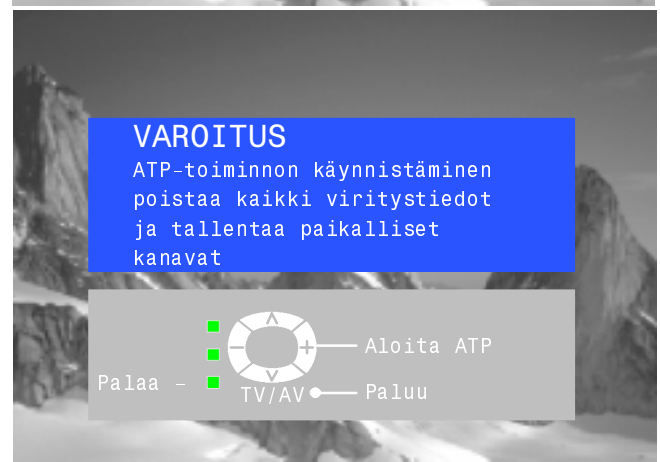
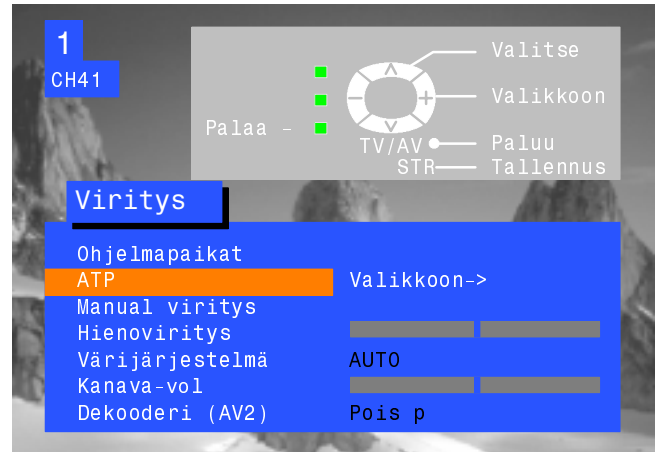

VIRITYS-VALIKKO - MANUAALINEN VIRITYS

Ohjelmapaikkojen manuaalinen viritys voidaan valita joko kuvaruutuvalikosta tai etupaneelin säätimistä.

Manuaalinen viritysvalikko

Avaa Asetukset-valikko

SET UP



Siirry Viritys-valikkoon



Avaa Viritys-valikko



Siirry Manuaalisen virityksen kohdalle



Avaa Manuaalinen viritys



Valitse viritettävä ohjelmapaikka



Aloita viritys



Kun haluttu ohjelma on löytynyt, paina STR-näppäintä tallentaaksesi tiedot

STR



Paina TV/AV-näppäintä poistuaksesi toiminnosta

TV/AV

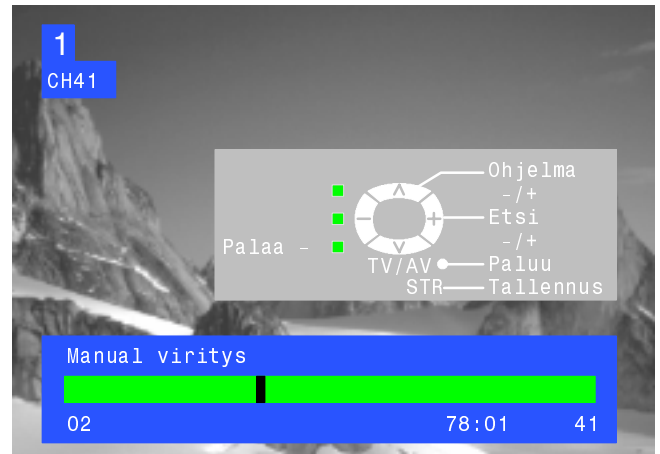

Manuaalinen viritys (etupaneeli)

Paina F-näppäintä (etupaneelissa), kunnes tulet Viritys-valikkoon

F



Paina - tai + näppäintä käynnistääksesi virityksen

-/V +/Λ



Paina TV/AV-näppäintä siirtyäksesi vaihtoehtoihin "Muuta ohjelmaa", "Hae" tai "Muuta TV-järjestelmää"

TV/AV



Paina - tai + näppäintä muuttaaksesi ohjelmapaikkaa, käynnistääksesi haun tai muuttaaksesi TV-järjestelmää

-/V +/Λ



Kun haluttu asema on löytynyt, paina STR-näppäintä tallentaaksesi muutokset

STR





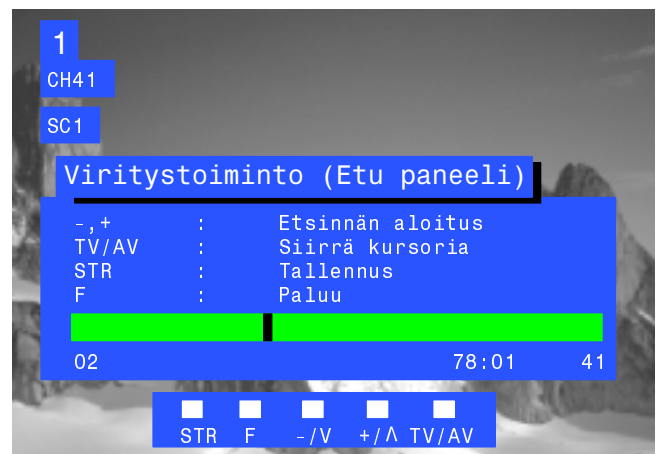

Toista toimenpiteet virittääksesi muita ohjelmia tai paina F-näppäintä poistuaksesi viritystoiminnosta

F



OSD-KIELI

Kun televisio otettiin käyttöön, kuvaruutunäytön kieli määräytyi valitsemasi maan mukaan. Jos haluat vaihtaa kielen, voit tehdä valinnan OSD-kielivalikossa.

- Avaa Asetukset-valikko** 
- Siirry OSD-kielivalikon kohdalle** 
- Avaa OSD-kielivalikko** 
- Siirry haluamaasi kohtaan** 
- Paina TV/AV-näppäintä valitaksesi kohdan ja poistuaksesi toiminnosta** 

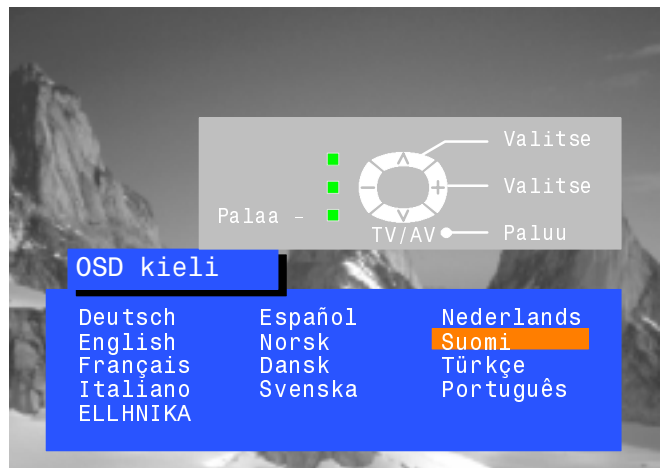
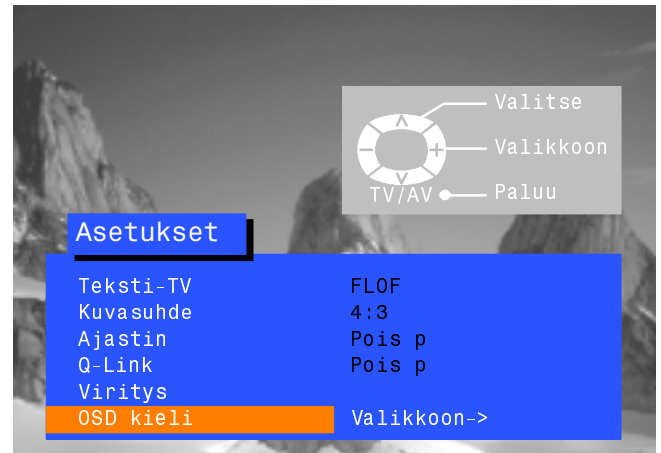

Televisio voi kommunikoida kuvanauhurin kanssa Q-Linkin avulla.

Avaa Asetukset-valikko



Siirry Q-Link-toimintoon



Varmista, että Q-Link on asennossa "On".



Paina TV/AV-näppäintä poistuaksesi

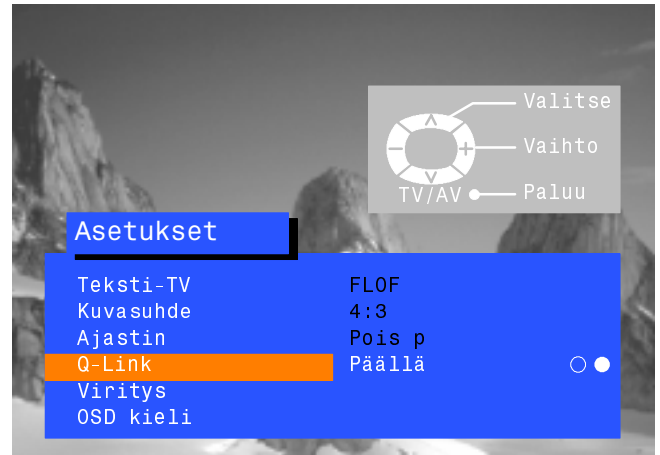

Kuvanauhurin on oltava kytkettynä SCART-johdolla (21-napainen) television AV2-liitäntään ja kuvanauhurin vastaavaan liitäntään. Lisätietoja löytyy kuvanauhurin käyttöohjeesta. Q-Linkin, NEXTVIEWLINKIN tai vastaavan tekniikan avulla televisio voi välittää yhteensopivalle kuvanauhurille käskyn nauhoittaa käynnissä olevan ohjelman huolimatta siitä, mikä ohjelmapaikka on asetettuna kuvanauhurissa. Näin nauhoitustoiminto yksinkertaistuu.

Katseltavan ohjelman nauhoittaminen

Paina kaukosäätimen näppäintä DIRECT TV REC.



Jos kuvanauhuri ei ole päällä, se kytkeytyy automaattisesti päälle, kun painat DIRECT TV REC -näppäintä.

Kuvanauhuri ilmoittaa kuvaruudulla tiedot nauhoitettavasta ohjelmasta tai siitä, että nauhoitus ei ole mahdollista:

Ajastinnauhoitus käynnissä

Nauhoittamassa omaa viritysohj.

Kuvanauhuri nauhoittaa ohjelasignaalia omasta virittimestä. Halutessasi voit kytkeä television pois päältä ja jättää kuvanauhurin nauhoittamaan normaalisti.

VCR tallentaa TV:n ohjelmalähteestä

Kuvanauhuri nauhoittaa ohjelasignaalia televisiosta. Ohjelmapaikkaa ei saa muuttaa eikä televisiota saa kytkeä pois päältä. Jos näin tehdään, kuvanauhuri keskeyttää automaattisesti nauhoituksen ja kytkeytyy pois päältä.

Ei nauhoita - NAUHA ESTOSUOJATTU

Kasetin takana sijaitseva päälle nauhoitussuoja on irrotettu.

Esimerkkejä muista ruutuun tulevista viesteistä:

Ei nauhoita - EI NAUHAA

Ei nauhoita - NAUHURI TOISTOSSA

VCR tallentaa ulkoisesta nauhurista

Ei nauhoita - NAUHURI JO TOISTOSSA

Ei nauhoita - NAUHA VAURIOITUNUT

Ei nauhoita - EI NAUHOITUSLÄHD ETTÄ

Yhteiset viritystiedot

Oikeiden nauhoitusten varmistamiseksi televisiolla ja kuvanauhurilla tulisi olla yhteiset viritystiedot - ks. sivu 15.

- Käytettäessä automaattista viritystä, viritystiedot lähetetään kuvanauhurille.

Televisio automaattinen päällekytkentä

Panasonicin Q-Link-videonauhureihin liittyvät myös seuraavat lisätoiminnot:

- Kun asetat nauhan kuvanauhuriin ja painat toistonäppäintä (Play), televisio kytkeytyy automaattisesti päälle ja valitsee AV2-sisääntulon nauhan katselua varten.
- Kuvanauhuri kytkeytyy pois päältä automaattisesti, kun kytket television pois päältä kuvanauhurin ollessa pysäytettyinä tai pikakelattaessa eteen- tai taaksepäin.

Q-Link-toiminnon kytkeminen pois päältä

Voit kytkeä halutessasi Q-Link-toiminnon pois päältä siirtymällä Asetukset-valikkoon ja asettamalla Q-Link-toiminto asentoon "Off". Ks. sivu 10.

Tärkeä huomautus:

Kaikki kuvanauhurit eivät tue tällaista tiedonsiirtoa. Jotkut kuvanauhurit saattavat tukea joitakin ominaisuuksia, mutta eivät kaikkia. Lisätietoja löytyy kuvanauhurin käyttöohjeesta.

Jos Q-Link ei toimi, varmista, että SCART-liitin on 21-napainen. Lisätietoja saat myyjältä.

AV-VALINTA JA ASETUKSET

AV-valikossa voidaan valita, mitä AV-ohjelmalähdettä halutaan katsoa.

Paina TV/AV-näppäintä

TV/AV



Paina asianomaista värinäppäintä kaukosäätimessä (vaihtoehtojen ollessa vielä kuvaruudulla)



Vaihtoehdot häviävät muutaman sekunnin kuluttua

Haluat ehkä tehdä säätöjä Asetukset- tai Ääni-valikossa

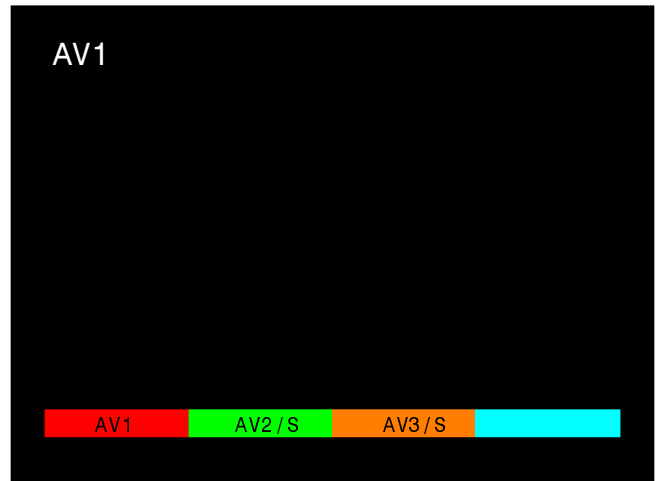

Asetukset-valikko

Avaa Asetukset-valikko

SET UP



Siirry haluamaasi kohtaan



Tuo näyttöön säädöt tai vaihtoehdot



Paina TV/AV-näppäintä poistuaksesi

TV/AV

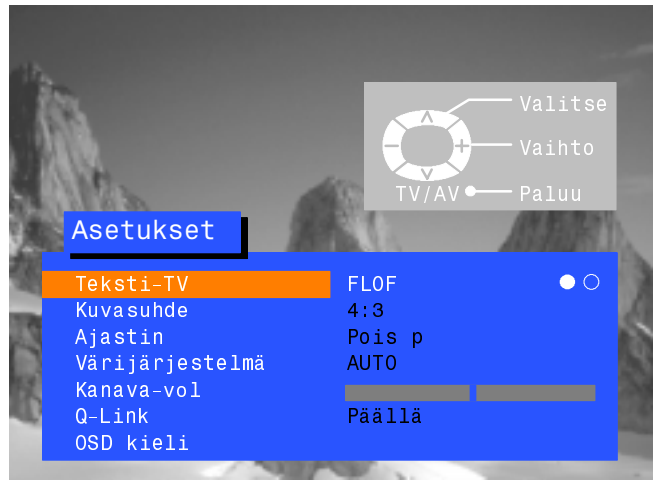

Ääni-valikko

Avaa Ääni-valikko

SOUND



Siirry haluamaasi kohtaan



Työ näyttöön säädöt tai vaihtoehdot



Paina TV/AV-näppäintä poistuaksesi

TV/AV

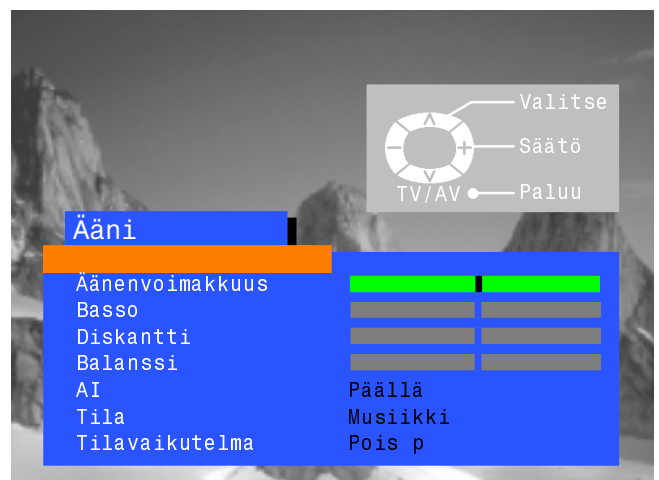

KUVANAUHURIN/KUVALEVYSOITTIMEN KÄYTTÖ

Kaukosäätimellä voidaan ohjata joidenkin tiettyjen Panasonic kuvanauhureiden ja kuvalevysoittimien (DVD) toimintoja. Eri kuvanauhureiden ja kuvalevysoittimien toiminnoissa on eroja, joten yhteensopivuus on varmistettava laitteen käyttöohjeesta tai kysymällä myyjältä.



	<p>Valmiustila Paina näppäintä kytkeäksesi kuvanauhurin tai kuvalevysoittimen valmiustilaan. Painettaessa näppäintä uudelleen virta kytkeytyy takaisin päälle.</p>
	<p>VCR/DVD-kytkin Näppäintä painamalla voidaan valita, ohjaavatko näppäimet kuvalevysoitinta vai kuvanauhuria.</p>
	<p>Toisto Paina näppäintä toistaaksesi kasetin tai kuvalevyn.</p>
	<p>Pysäytys Paina näppäintä pysäyttääksesi kasetin tai kuvalevyn.</p>
	<p>Siirto/pikakelaus eteen/pikakatselu Kuvanauhuri: Paina näppäintä kelataksesi nauhaa nopeasti eteenpäin. Painettaessa näppäintä toiston aikana kuva on nähtävissä nauhan pikakelautuessa eteenpäin. Kuvalevysoitin: Paina kerran siirtyäksesi seuraavalle raidalle. Pidettäessä näppäintä pohjassa toiston aikana kuva on nähtävissä kuvan siirtyessä eteenpäin.</p>
	<p>Siirto/pikakelaus taakse/pikakatselu Kuvanauhuri: Paina näppäintä kelataksesi nauhaa nopeasti taaksepäin. Painettaessa näppäintä toiston aikana kuva on nähtävissä nauhan pikakelautuessa taaksepäin. Kuvalevysoitin: Paina kerran siirtyäksesi edelliselle raidalle. Pidettäessä näppäintä pohjassa toiston aikana kuva on nähtävissä kuvan siirtyessä taaksepäin.</p>
	<p>Pysäytyskuva Painettaessa näppäintä toiston aikana kuva pysähtyy. Painettaessa näppäintä uudelleen toisto käynnistyy.</p>
	<p>Ohjelma ylös/alas Kuvanauhurin ohjelmapaikka siirtyy yhden paikan kerrallaan joko ylös- tai alaspäin.</p>
	<p>Nauhoitus Käynnistä nauhoitus painamalla tätä näppäintä.</p>

TEKSTI-TV:N KÄYTTÖ

- Teksti-tv-lähetykset vaihtelevat televisioyhtiöiden mukaan ja teksti-tv-toiminto on käytettävissä vain, jos valittu kanava lähettää teksti-tv-lähetystä.
- Picture-näppäimen painaminen teksti-tv-tilassa tuo ruudulle kontrastisäädön ja syaanipalkin, jossa asetuksia voidaan muuttaa painamalla nuolinäppäimiä ◀ ▶.
- Setup-näppäimen painaminen teksti-tv-tilassa tuo ruudun alareunaan erikoistoimintojen asetukset.
- Teksti-tv-tilassa äänenvoimakkuutta voidaan muuttaa halutulle tasolle.

Mikä on luettelotila (LIST)?

Luettelotilassa ruudun alareunassa näkyy neljä eri väristä sivunumeroa. Jokaista numeroa voidaan muuttaa ja tallentaa sitten television muistiin.

Mikä on teksti-tv:n valitsin (FASTEXT)?

FASTEXT-tilassa ruudun alareunassa näkyy neljä eri väristä aihetta. Saadaksesi tietoa haluamastasi aiheesta, paina kyseistä värinäppäintä. Tämän toiminnon avulla saadaan nopeasti tietoja halutusta aiheesta.

Mikä on TOP-teksti-tv?

TOP-teksti-tv helpottaa ja nopeuttaa halutun teksti-tv-sivun valitsemista. Teksti-tv siirtyy valitulle sivulle välittömästi näppäinten painamisen jälkeen.

Miten TOP-teksti-tv toimii?

TOP-teksti-tv:ssä halutut tiedot valitaan neljän eri värisen näppäimen avulla: punainen, vihreä, keltainen ja sininen.

- Sinisellä näppäimellä pääsee siirtymään eri aihealueiden välillä (esim. URHEILU). Keltaisella näppäimellä voidaan URHEILUSTA edelleen valita ryhmä, kuten tennis, jalkapallo, baseball jne. Kun saavutaan aihealueen viimeiseen ryhmään, keltainen näppäin siirtää seuraavaan aihealueeseen.
- Vihreällä näppäimellä valitaan seuraava sivu ETEENPÄIN.
- Punaisella näppäimellä valitaan seuraava sivua TAAKSEPÄIN.

Mitä hyötyä tästä toiminnosta on?

- Sivua voidaan valita yhdellä painalluksella.
- Helppokäyttöinen kohta kohdalta etenevä aihealueen valinta.
- Odotusajan lyheneminen.
- Jos syötetään sivunumero, joka ei ole käytössä, ruudun alareunaan ilmestyy kysymysmerkki.
- Ruudun alareunassa rivi, joka kertoo, mitä näppäintä painamalla pääset haluttuun kohtaan.

TV/TEXT



TV/teksti-tv-valinta

Paina TV/TEXT-näppäintä.
Kuvaruutuun ilmestyy teksti-tv.
Televiisiotilaan palataan painamalla näppäintä uudelleen.

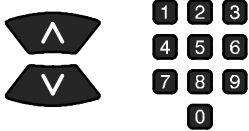

Sivun valinta

Sivua voidaan valita kahdella tavalla:
a. Paina nuolinäppäimiä ylös- tai alaspäin, jolloin sivunumero muuttuu joka painalluksella yhtä numeroa suuremmaksi tai pienemmäksi.
b. Näppäile sivun numero kaukosäätimen numeronäppäimillä 0 - 9.

SET UP



Sivun suurennusnäppäin

Paina SET UP -näppäintä saadaksesi esiin erityistoiminnot ja paina tämän jälkeen vihreää näppäintä.
Paina vihreää näppäintä uudelleen suurentaaksesi sivun ALAOSAN.
Paina näppäintä uudelleen, jolloin kuvaruutuun palaa normaali kokosivun näyttö.

SET UP



Piilotekstin näyttönäppäin

Paina SET UP -näppäintä saadaksesi esiin erityistoiminnot ja paina tämän jälkeen punaista näppäintä saadaksesi esiin piilotekstit, esim. tehtäväsivujen vastaukset. Paina näppäintä uudelleen, jolloin piiloteksti poistuu ruudusta.



Punaiset / vihreät / keltaiset / siniset näppäimet

TOP- tai FASTEXT-tilassa näillä näppäimillä valitaan eri värein merkittyjä aihealueita. Luettelotilassa (LIST) näppäinten väri vastaa sivunumeroiden värejä.

STR



Tallennusnäppäin

Luettelotilassa kanavapaikoille 1 - 25 voidaan tallentaa valmiiksi neljä valinnaista teksti-tv-sivua. Paina värillistä näppäintä ja näppäile uusi sivunumero. Paina STR-näppäintä ja pidä sitä painettuna, jolloin sivunumerot muuttavat väriä.

Ohjelmapaikkaa ei voida vaihtaa uutissivun seurannan, päivityksen tai alisivun valinnan aikana.

HOLD



Pito

Teksti-tv-sivun pitotoiminto katsellessasi useasta alisivusta koostuvaa sivua. Paina painiketta uudelleen palataksesi automaattiseen sivunvaihtoon

F.P.



Suosikkisivun valitsin

Toiminto tallentaa suosikkisivun muistiin ja palauttaa sen välittömästi ruutuun näppäintä painettaessa. Sivun tallentamiseksi television on oltava luettelotilassa (LIST) ja ohjelmapaikan on oltava 1 - 25. Paina **sinistä** näppäintä, valitse sivunumero ja pidä **STR**-näppäin painettuna. Sivunumero on nyt tallennettu muistiin. Paina **F.P.**-näppäintä hakeaksesi sivun kuvaruudulle.

Päivitys

Paina **SET UP** -näppäintä hakeaksesi kuvaruudulle erityistoiminnot ja paina sitten **keltaista** näppäintä katsellaksesi normaalia televisiokuvaa teksti-tv:n etsiessä pyydettyä sivua. Kun sivu on löytynyt, kuvaruudun vasempaan yläkulmaan ilmestyy sivunumero. Paina **keltaista** näppäintä katsoaksesi teksti-tv:n sivua. Tavallisten televisio-ohjelmien katseluun palataan painamalla **TV/TEXT**-näppäintä.

SET UP



Uutissivu

Valittuasi uutissivun paina **SET UP** -valinnan **keltaista** näppäintä katsoaksesi tavallista televisiokuvaa. Kun uutissivu on päivitetty, sivunumero ilmestyy kuvaruudulle. Paina **keltaista** näppäintä katsoaksesi uutissivua. Tavallisten televisio-ohjelmien katseluun palataan painamalla **TV/TEXT**-näppäintä.

Päivitys

Paina **SET UP** -valinnan **keltaista** näppäintä valitaksesi päivitystietojen katselun tietyiltä sivuilta. Kun sivun tiedot on päivitetty, sivunumero ilmestyy kuvaruudun vasempaan yläkulmaan. Paina **keltaista** näppäintä katsoaksesi teksti-tv:n sivua. Tavallisten televisio-ohjelmien katseluun palataan painamalla **TV/TEXT**-näppäintä.

Alisivun valinta

SET UP



Kun yksi teksti-tv:n sivu koostuu kahdesta tai useammasta alisivusta, etsimäsi alisivun ilmestyminen voi viedä tarpeettoman kauan annettaessa alisivujen vaihtua itsestään. Voit näppäillä haluamasi alisivun ja jatkaa normaalin televisiokuvan katselemista, kunnes sivu on löytynyt. Valitse haluamasi sivunumero numeronäppäimillä 0 - 9.

Paina **SET UP** -näppäintä ja sen jälkeen **sinistä** näppäintä. Kuvaruudun oikeaan yläkulmaan ilmestyy T****.

Näppäile haluamasi alisivun numero, ennen kuin T**** poistuu ruudusta. Esimerkiksi alisivu 6 valitaan näppäilemällä 0, 0, 0 ja 6.

(Jos teksti-tv on luettelotilassa (LIST), alareunan laatikkoon ilmestyy T.)

Paina **keltaista** näppäintä katsoaksesi normaalia televisiokuvaa. (Paina **SET UP** -valinnan **keltaista** näppäintä luettelotilassa (LIST).)

Kun sivu löytyy, paina **keltaista** näppäintä katsellaksesi teksti-tv:n sivua. Sivun tyhjentäminen voidaan suorittaa kahdella tavalla:

- Paina **SET UP** -näppäintä.
- Valitse uusi sivunumero.
- Tavallisten televisio-ohjelmien katseluun palataan painamalla **TV/TEXT**-näppäintä.

INDEX



Hakemistonäppäin

Paina **INDEX**-näppäintä palataksesi päähakemistosivulle. Tiedon lähetystavasta riippuen saattaa olla tarpeen painaa näppäintä useita kertoja, jotta päästään takaisin päähakemistosivulle.

AUDIO-/VIDEOLIITÄNNÄT

Etupaneelissa olevat liittimet: 4-napainen AV3 S-video, RCA audio/video ja kuulokkeet.



Paina avataksesi etupaneelin



Ulostulo kuulokeliitimestä



S-V

Videosisäänmeno S-V S-videoliittimeen.



V L R

3,5 mm stereojakkikosketin



Stereokuulokkeet ja niiden 3,5 mm jakkikosketin



Videosisäänmeno V-liittimeen

Audiosisäänmeno L/R-liittimiin

RCA-videojohto

2 x RCA audiojohtoa

VIDEOKAMERA

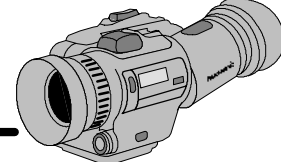

Huom:

Kuvassa esitetyt lisälaitteet ja -johdot eivät sisälly tämän televisiovastaanottimen toimitukseen

■ SCART-liittimiä koskevaa tietoa

AV1 21-napainen SCART-liitin

Liittimen maadoitus	20	CVBS-sisäänmeno (video)
CVBS-ulostulo (video)	18	RGB-tilan maadoitus
CVBS-maadoitus	16	RGB-tila
Punainen sisään	14	Maadoitus
Punaisen maadoitus	12	---
Vihreä sisään	10	---
Vihreän maadoitus	8	CVBS-tila
Sininen sisään	6	Audiosisäänmeno (vasen)
Sinisen maadoitus	4	Audiomaadoitus
Audioulostulo (vasen)	2	Audiosisäänmeno (oikea)
Audioulostulo (oikea)		

Sopivat AV1-sisäänmenot sisältävät RGB:n (punainen/vihreä/sininen)

AV1 21-napainen SCART-liitin

Liittimen maadoitus	21	CVBS-sisäänmeno (video)	
CVBS-ulostulo (video)	19	Maadoitus	
CVBS-maadoitus	17	---	
S.C. sisään	15	Maadoitus	
Maadoitus	13	---	
---	11	Q-Link-tiedot	
Maadoitus	9	8	CVBS-tila
---	7	6	Audiosisäänmeno (vasen)
Maadoitus	5	4	Audiomaadoitus
Audioulostulo (vasen)	3	2	Audiosisäänmeno (oikea)
Audioulostulo (oikea)	1		

AV2 - Napojen 15 ja 20 liitäntä riippuu AV2 S - VHS/VIDEO -kytkennästä

4-napainen S-videoliitin

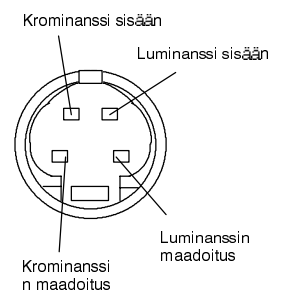

Krominanssin maadoitus





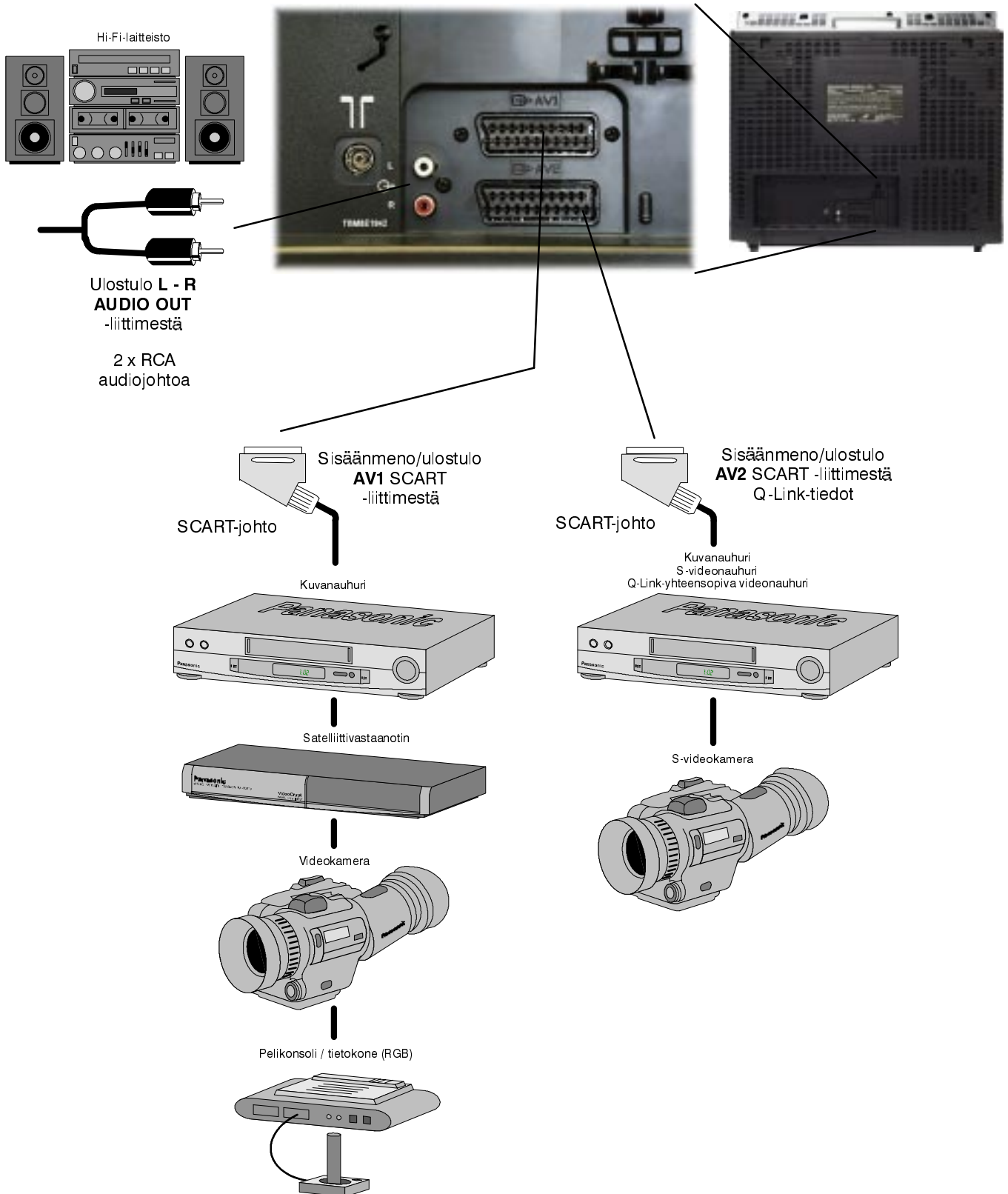





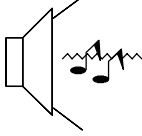

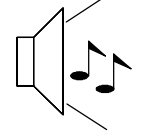
AUDIO-/VIDEOLIITÄNNÄT

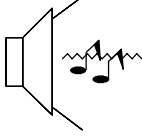
Takapaneelissa olevat liittimet: AV1 / AV2 21-napainen (SCART) ja RCA-audioulostulo

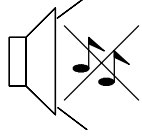

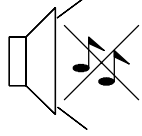
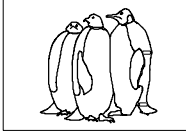
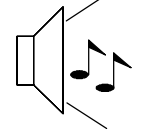
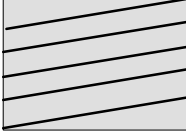
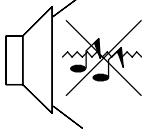
Huomautuksia:

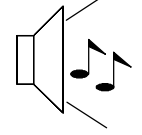
Kuvassa esitetyt lisälaitteet ja -johdot eivät sisälly tämän televisiovastaanottimen toimitukseen.
Älä liitä tietokonetta TTL-ulostuloon (5 V).

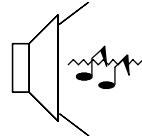
Toimintahäiriöiden ilmenemistapa		Aiheuttaja, tarkastuskohde
Kuva	Ääni	
 Kuvassa lumisadetta	 Ääni kohisee	Antennin sijoitus, suuntaus tai korjaus.
 Varjokuvia	 Ääni on normaali	Antennin sijoitus, suuntaus tai korjaus.
 Kuvassa pisteraitoja	 Ääni kohisee	Sähkölaitteet Autot ja moottoripyörät Loistevalot Kytke Kuva-valikosta P-NR vähentääksesi kuvan kohinaa.
 Kuva on normaali	 Ei ääntä	Äänenvoimakkuuden asetus Äänen mykistystoiminto kytkettynä päälle
 Ei kuvaa	 Ei ääntä	Televisio AV-tilassa Ei ole kytketty pistorasiaan Ei ole kytketty päälle Kuvan ja äänen säädöt minimissä Tarkista, ettei televisio ole valmiustilassa
 Ei värejä	 Ääni on normaali	Värikylläisyyden säätö minimissä
 Huono tai säröilevä ääni	 Heikko ääni tai ilman ääntä	Viritä kanava(t) uudestaan
 Kuvassa värilaikkuja	 Ääni on normaali	Suojaamattomasta laitteesta aiheutuva magneettikenttähäiriö. Televisiota on siirretty. Kytke televisio pois päältä puoleksi tunniksi. Jos kuva on myös kallellaan, käytä geomagneettista korjaustoimintoa (katso Pikaoppaan sivu 5).
 Kuva on normaali	 Heikko tai säröilevä ääni	Äänen vastaanotto on heikentynyt. Kytke MPX-asetukset (Ääni-valikko) asentoon Mono, kunnes äänenlaatu paranee.

■ Huolto

Ennen kuin tilaat televisiollesi huollon, katso edellisellä sivulla olevaa vianmääritysopasta ja yritä määrittää toimintahäiriön ilmenemistapa. Ota tarvittaessa yhteys paikalliseen Panasonic-liikkeeseen ja ilmoita huoltoa tilatessasi malli- ja valmistenumero (molemmat on merkitty television takaosaan).

■ TV-pelit ja kotitietokoneet

TV-pelien tai kotitietokoneiden käyttö television yhteydessä saattaa jättää kuvaruudulle pysyviä haamukuvia. Kuvaputken pysyvää vaurioitumista voidaan rajoittaa noudattamalla seuraavia ohjeita:

- Säädä kuvan kirkkaus ja kontrasti mahdollisimman pieneksi.
- Älä käytä televisiota jatkuvasti TV-pelien tai kotitietokoneen kanssa.
- Tämän tyyppinen kuvaputken vika ei ole toimintavika, joten se ei kuulu Panasonicin takuun piiriin.

■ Viimeisen säätöasetuksen muisti

Joillakin toimintoilla on viimeisen säätöasetuksen muisti, eli kun televisio kytketään päälle, säätöasetukset ovat samat kuin televisiota viimeksi suljettaessa:

Ohjelma	Sävy
OSD-kieli	(vain mallit M.NTSC / NTSC)
AV-asento	Kontrasti
Äänenvoimakkuus	Terävyys
MPX	Kuvasuhde
Basso	Valmiustila
Diskantti	Tekoäly (AI) (Kuva ja ääni)
Balanssi	Värijärjestelmä
Värikyläisyys	Kirkkaus
Status	Äänenväri
P-NR	Teksti-tv-tila
Tila	Q-Link
Dekooderi (AV2)	

■ Nukahdustoiminto

Jos televisiota ei kytketä pois päältä, kun lähetys päättyy, se kytkeytyy automaattisesti valmiustilaan puolen tunnin kuluttua. Tämä toiminto ei ole käytössä, jos televisio on AV-tilassa.

TEKNISET TIEDOT

		TX-29AK1F
Käyttöjännite		220 - 240 V AC 50 Hz
Virrankulutus		100W
Virrankulutus valmiustilassa		1,4W
Kuvaputki Näkyvä osa kulmasta kulmaan		68 cm
Audioteho Musiikkiteho		2 x 20W, 8Ω impedanssi
Mitat	K L S	568 mm 688 mm 492 mm
Paino (Kg)		47
Vastaanottojärjestelmät/kaistanimi		PAL B, G, H, I, SECAM B,G SECAM L/L' VHF E2 - E12 VHF A - H (ITALY) CATV (S01 - S05) CATV S11 - S20 (U1 - U10) VHF H1 - H2 (ITALY) UHF E21 - E69 CATV S1 - S10 (M1 - M10) CATV S21 - S41 (Hyperband)
		PAL D,K, SECAM D,K VHF R1 - R2 VHF R6 - R12 VHF R3 - R5 UHF E21 - E69
		PAL 525/60 NTSC-nauhojen toisto mahdollista joissakin PAL-kuvanauhureista. M.NTSC Toisto NTSC 4.43 MHz:n kuvanauhureilla (VCR) NTSC (vain AV-sisäänmeno) Toisto NTSC-kuvanauhureilla (VCR)
Antenni - takana		UHF / VHF
Kuulokkeet - edessä		3,5mm, 8Ω impedanssi
AV - takana		AV1 - 21-napainen liitin - audio/video sisään/ulos, RGB sisään. AV2 - 21-napainen liitin - audio/video sisään/ulos, S-video sisään, Q-Link 2 x RCA-audioulostulo
AV- edessä		AV3 - S-video sisään, 2 x RCA-audiosisäänmeno, 1 x RCA-videosisäänmeno

Teknisiin tietoihin voi tulla muutoksia ilman ennakoilmoitusta. Paino- ja mittatiedot ovat likiarvoja.

HUOM

VELKOMMEN

Kære Panasonic kunde

Velkommen i Panasonic familien. Vi håber, at De vil få glæde af Deres nye farve-TV i mange år frem i tiden. De har købt et meget avanceret TV-apparat; men Kvik-Start vejledningen vil vise, hvordan De hurtigt kan få Deres TV-apparat til at virke. Derefter kan De læse hele vejledningen og opbevare den til senere brug.

INDHOLD

Advarsler og sikkerhedsregler	29	Q-Link	46
Kvik-Start vejledning	31	AV valg og opsætning	47
Grundlæggende betjening	33	Anvendelse med videoafspiller/DVD-udstyr	48
Sådan bruges On Screen vejledningen	34	Teletekst	49
Billedmenu	35	Audio/Video (AV) tilslutning	51
Lydmenu	36	Frontplacerede AV3 4-bens S-Video, RCA Audio / Video stik og stik til hovedtelefoner	51
Opsætningsmenu	37	Oplysninger om SCART og S-Video stik	51
Tuning menu	38	Via bagsidens AV1/AV2 21-bens (SCART) stik og RCA Audio udgangsstik	52
Tuning menu - Programredigering	39	Fejlsøgning	53
Tuning menu - Automatisk opsætning	43	Vejledning	54
Tuning menu - Manuel tuning	44	Specifikationer	54
OSD sprog	45		

ADVARSLER OG SIKKERHEDSREGLER

- Dette TV-apparat er beregnet til 220-240V, 50 Hz.
- For at forhindre skader, der kan medføre elektrisk stød eller brand, må TV-apparatet ikke udsættes for regn eller overdrevet fugt.
- **ADVARSEL: HØJSPÆNDING!**
Tag ikke bagbeklædningen af, da dette vil give adgang til strømførende dele. Der er ingen indvendige dele, der kan repareres af brugeren.
- Undgå at udsætte TV-apparatet for direkte sollys og andre varmekilder.
- On/off knappen på denne model kobler ikke TV-apparatet fuldstændig fra strømforsyningen. Tag stikket ud af stikkontakten, når TV-apparatet ikke anvendes i længere tid.
- **VEDLIGEHOLDELSE AF KABINET OG BILLEDRØR.**
Tag stikket ud af stikkontakten. Kabinet og billedrør kan rengøres med en blød klud, der er fugtet med et mildt rengøringsmiddel og vand. Brug ikke midler, der indeholder benzen eller olie. TV-apparater kan producere statisk elektricitet - vær forsigtig, når De berører TV-skærmen.
- Tilstrækkelig ventilation er afgørende for at undgå at de elektriske komponenter svigter. Vi anbefaler mindst 5 cm luft hele vejen rundt om dette TV-apparat, også hvis det er bragt i et skab eller mellem hylder.

Kontroller at De har det viste tilbehør og de viste dele.



Betjeningsvejledning
TQB8E2740

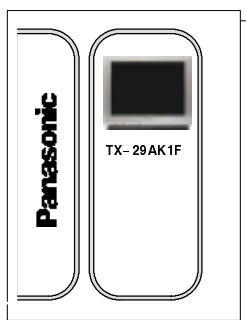

Garantibevis



Fjernbetjening
EUR511200



Batterier til fjernbetjeningen
(2 x R6 (UM3))



Batterier til fjernbetjeningen



- Sørg for at batterierne vender rigtigt. Bland ikke gamle og nye batterier.
- Tag gamle, brugte batterier ud med det samme.
- Bland ikke forskellige batterityper, f.eks. alkaline og brændstøvsbatterier. Brug ikke genopladelige (Ni-Cad) batterier.

KVIK-START VEJLEDNING

Kvik-Start vejledning

1

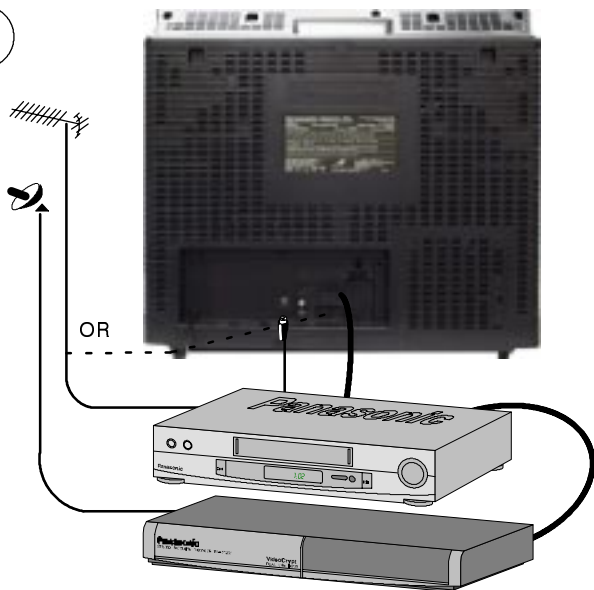

Sæt antennestikket i og tilslut hjælpeudstyr.

2

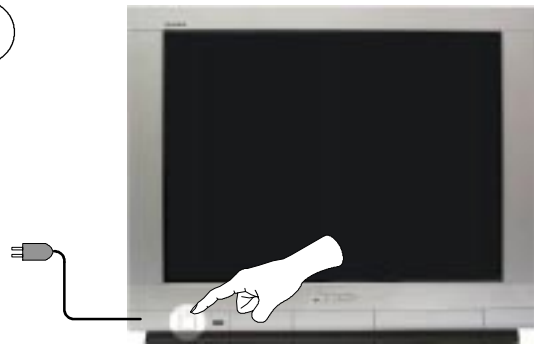

Kontrollér først at videoafspilleren står på Standby.

Sæt TV-stikket i og tænd for apparatet.

3

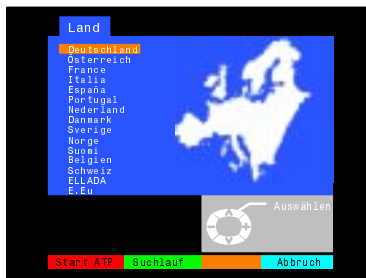

Vælg land



For Schweiz og Belgien
vælges det ønskede sprog



Tryk på den røde knap



4

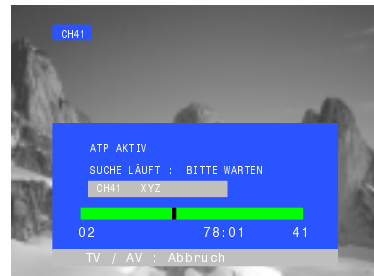

Nu starter den automatische opsætning, og Deres TV-stationer lokaliseres og lagres.

Hvis der er koblet en kompatibel videoafspiller til AV2 stikket, kopieres alle programdata til videomaskinen via Q-Link. Se side 46.

5



Hvis De installerer en ny Q-Link kompatibel videoafspiller, kan De nu tænde for den. De kopierede tuningdata vil svare til TV-apparatets. Hvis De installerer en ny NEXTVIEWLINK kompatibel videoafspiller, skal der kopieres manuelt. Se i videoens manual for flere oplysninger.

- Hvis videoafspilleren ikke accepterer de kopierede data fra TV-apparatet, kan det være nødvendigt at vælge Download fra videoafspillerens menu.
- Hvis Q-Link ikke fungerer korrekt, skal De kontrollere, om videoen er forbundet til AV2 stikket på TV-apparatet. SCART-stikket er af "full function" typen.
- Se side 46, 51 og 52 for yderligere oplysninger om Q-Link og tilslutningsudstyr.

KVIK-START VEJLEDNING

6

En let hældning af billedet kan måske være synlig, eller farvepletter kan af og til komme frem i hjørnerne af skærmen (farverenhed). Det Jordmagnetiske Korrektions-element kan bruges til at eliminere dem om nødvendigt:

Kontroller først, at ATP- og Q-Link-kopieringsprocedurerne er færdige. Skærmen skal ikke vise nogen displaymenuer.



Åbn den venstre klap på fjernsynets frontpanel.

Tryk på klappen, og slip for at åbne den.

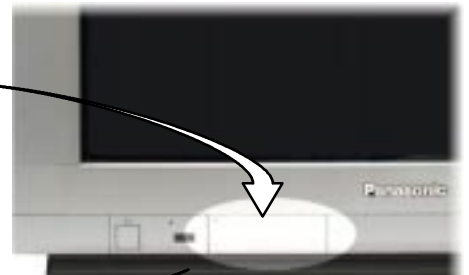

Tryk på **F**-knappen gentagne gange, indtil det Jordmagnetiske Korrektions-element vises.

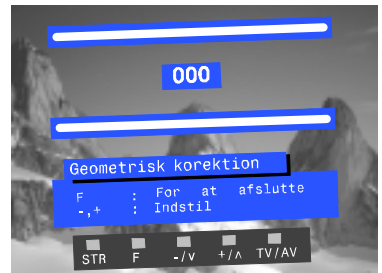

Tryk på "+" eller "-"-knappen gentagne gange, indtil billedet er horisontalt.

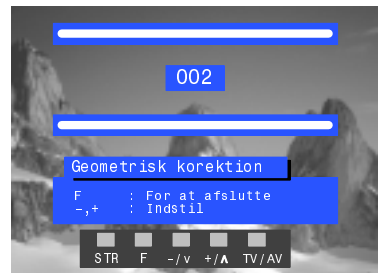
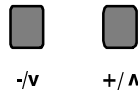

Tryk på **F**-knappen igen for at komme tilbage til normal skærm.
Luk klappen for at undgå beskadigelse.



7

Så snart ATP-delen er fuldendt, anbefaler vi, at billed-kontrolfunktionerne stilles tilbage til de normale niveauer. Tryk på "N"-knappen for at gøre dette. Den kan findes under fjernbetjeningens trykklap.



8

Du er nu klar til at begynde at se programmer.

Markør-reguleringerne har to grundlæggende funktioner:

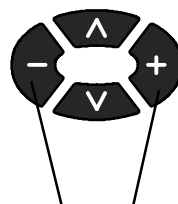

Volumenjustering

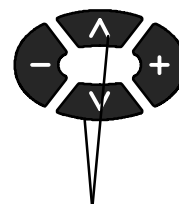

Programskift

GRUNDLÆGGENDE BETJENING; FRONTPANEL OG FJERNBETJENING

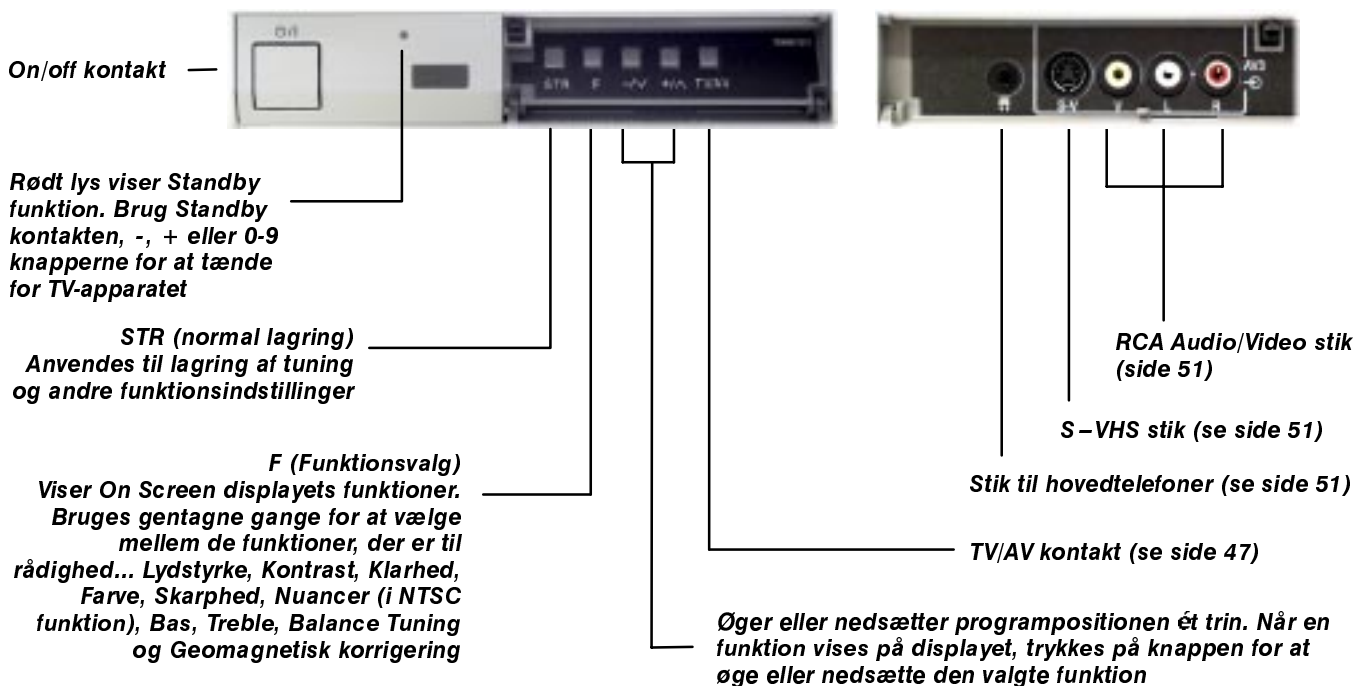

SÅDAN BRUGES ON SCREEN VEJLEDNINGEN

Dette TV-apparat har et omfattende system af On Screen menuer, der kan bruges til justering og valg af funktioner

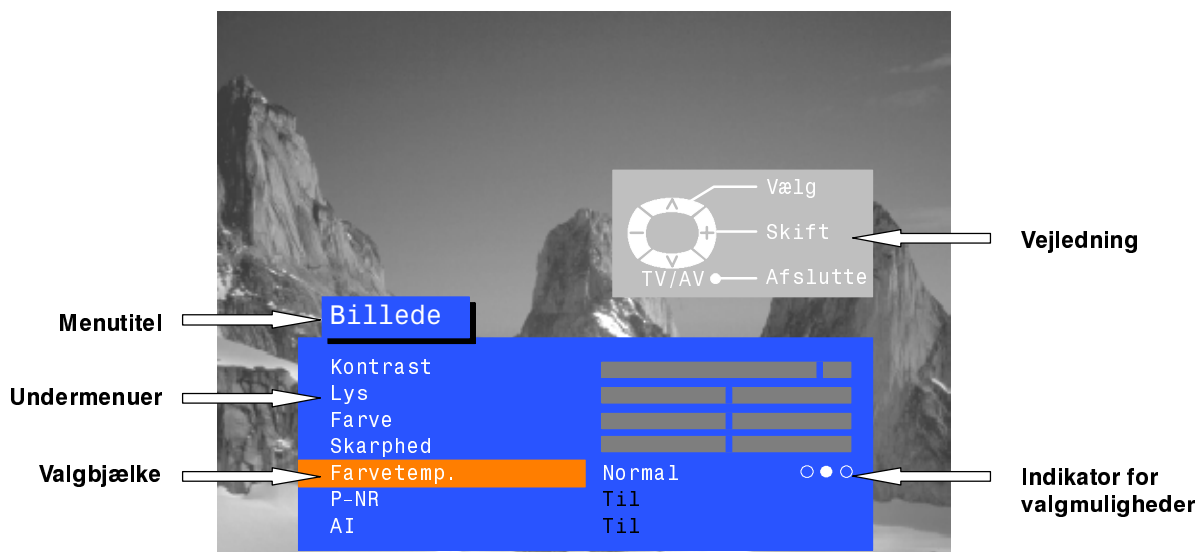

Ved nogle valg, f.eks. **Kontrast**, **Klarhed**, **Farve** og **Skarphed** kan De øge eller nedsætte niveauet.

Ved andre valg, f.eks. **Off timer**, kan De foretage et valg.

Andre valg, f.eks. **Tuning menuen**, fører frem til yderligere menuer.

PICTURE, **SOUND** og **SET UP** knapperne anvendes til at åbne hovedmenuerne og til at komme tilbage til den forrige menu.



Op og ned pileknapperne bruges til at flytte cursoren op og ned i menuerne.



Knapperne, der flytter markøren til højre eller venstre, anvendes til at komme ind i menuer, justere trin eller vælge mellem en række muligheder.



STR knappen anvendes til lagring af indstillinger, når der er foretaget en justering eller et valg.



TV/AV knappen bruges til at afslutte menusystemet og vende tilbage til normal TV-skærm.



HELP knappen starter en demonstration af de menuer, der er til rådighed. Tryk på **HELP** knappen og vælg en af de viste muligheder.



Hvis der trykkes på **HELP**-tasten, mens der vises en menu, vil instruktionsboksen ikke længere kunne ses. Tryk igen på **HELP**-tasten for at se instruktionsboksen.



BILLEDMENU

Med denne menu kan De justere billedkvaliteten

Åben billedmenuen

PICTURE



Flyt markøren til det ønskede sted



Indstillingen ændres et eller flere trin op eller ned



Tryk på TV/AV for at forlade billedmenuen

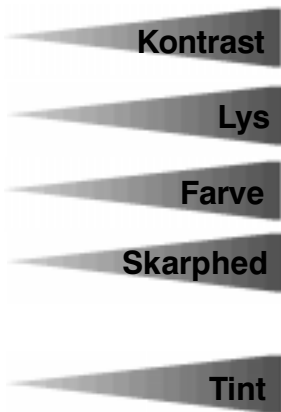
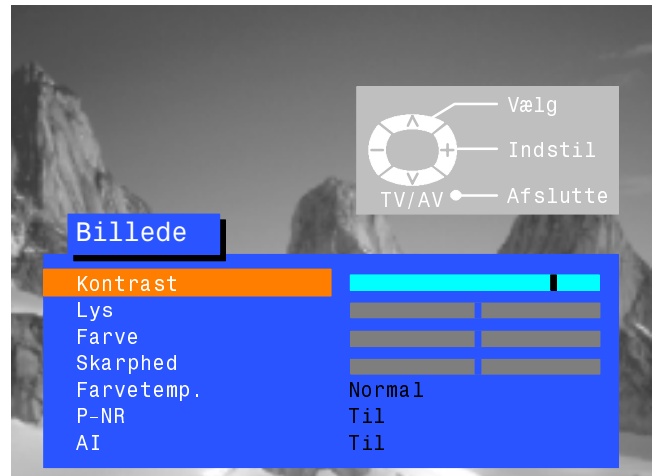

Kontrast, Klarhed, Farve og Skarphed kan justeres efter Deres valg og efter forholdene.

Justering af Nuancer kommer kun til syne som et menuemne, hvis De har en NTSC signalkilde koblet til TV-apparatet, der tillader justering af nuancerne.

Farvetemp.



Indstillingaffarvebalancegørdetmuligt at indstille billedets overordnede farvetone.

P-NR



P-NR nedsætter automatisk uønsket billedinterferens.

AI



AI indstillingen analyserer automatisk det indkommende billede og bearbejder det, så der opnås forbedret kontrast, optimal dybde og levende farver.

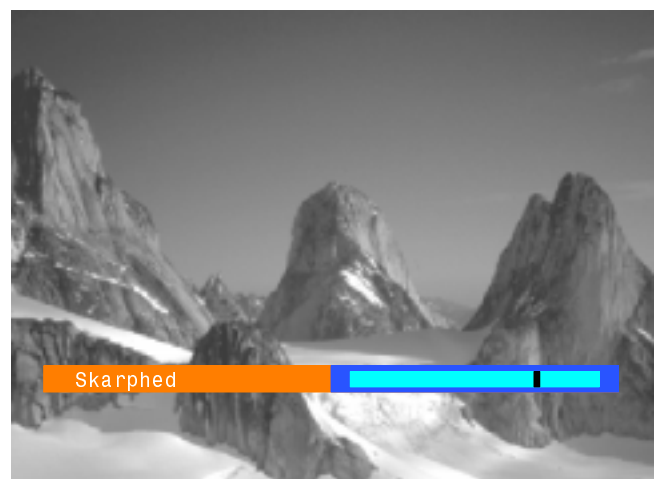
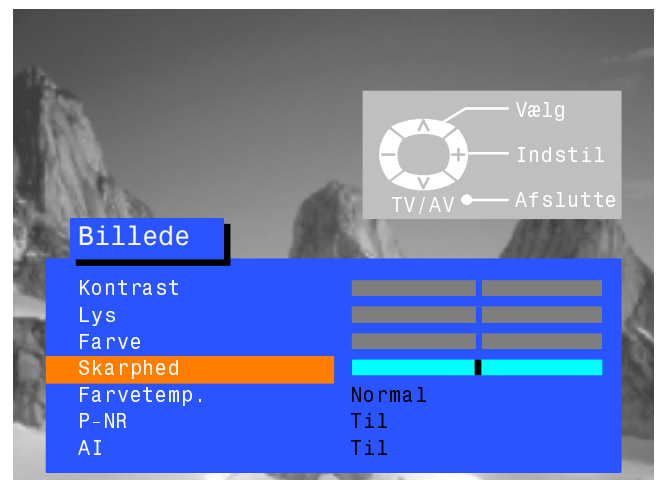

Med lydmenuen kan De indstille alle aspekter af lyd kvaliteten efter eget valg

Åbn lydmenuen

SOUND



Flyt markøren til det ønskede sted



Indstillingen ændres et eller flere trin op eller ned



Tryk på TV/AV for at forlade lydmenuen

TV/AV

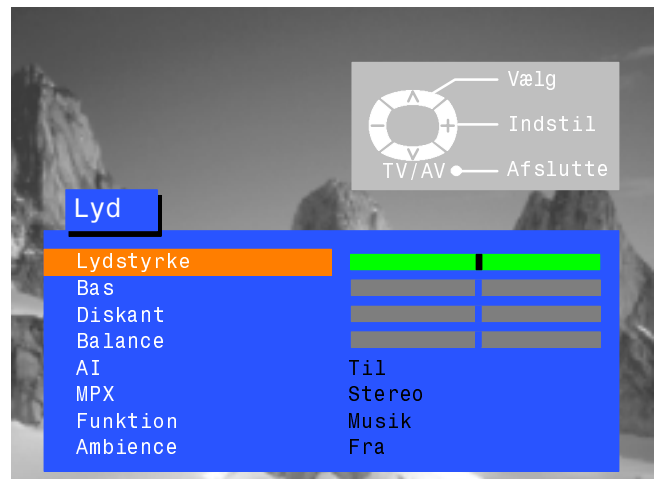

Lydstyrke

Indstilling af volumen gør det muligt at indstille den overordnede lydstyrke.

Bas

Justering af bassen understreger de lave, dybe frekvenser og kan øges eller nedsættes.

Diskant

Justering af treble understreger de skarpe, høje frekvenser og kan øges eller nedsættes.

Balance

Balance påvirker lydniveauet mellem venstre og højre højttaler. Justering kan foretages, så indstilling af lyden passer til Deres placering i forhold til højttalerne.

AI



AI indstillingen analyserer automatisk det indgående lydsignal og bearbejder det, så der opnås mindre støj og optimal tone for det pågældende programmateriale.

MPX



MPX indstilles normalt på Stereo for at opnå den bedste gengivelse. Hvis modtagelsen forringes eller hvis denne tjeneste ikke er til rådighed, anbefales det at skifte til Mono. Mono (M1) og (M2) kan også vælges, hvis der sendes signaler.

Funktion



Lyden kan forbedres ved at vælge mellem Music eller Speech funktionerne.

Ambience



Ambience er en dynamisk forbedring, der simulerer forbedret rumelig stereo-effekt.

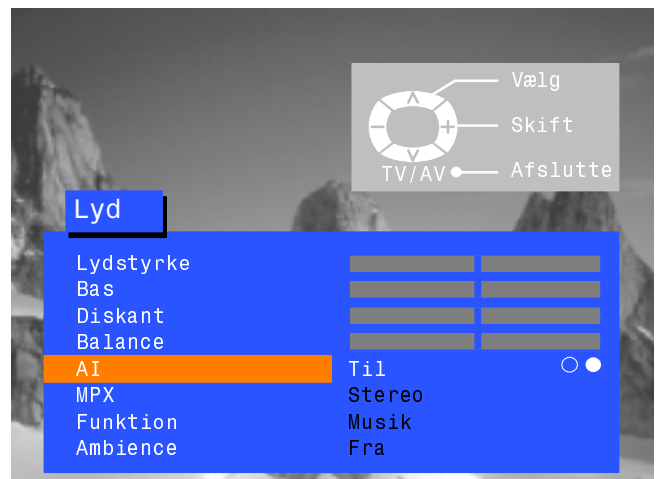

OPSÆTNINGSMENU

Opsætningsmenuen giver adgang til forskellige avancerede funktioner og til Tuning menuen

Åbn Opsætningsmenuen

SET UP



Flyt markøren til det ønskede sted



Indstillingen ændres et eller flere trin op eller ned, der foretages valg eller vælges adgang til yderligere menuer



Tryk på TV/AV for at forlade Opsætningsmenuen

TV/AV

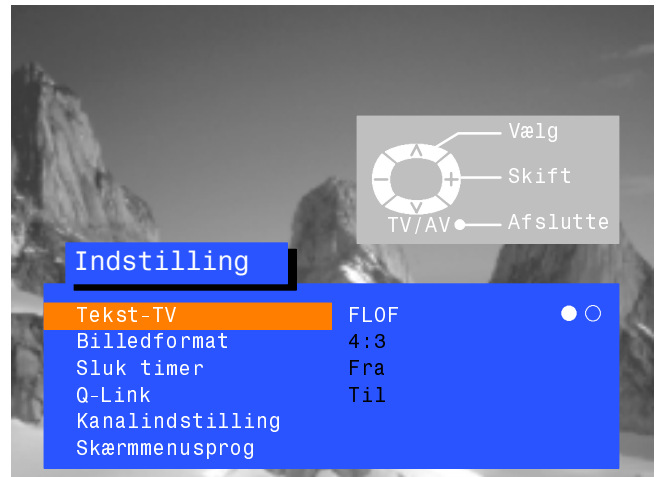

● ○
Tekst-TV

Tekst-TV giver mulighed for at vælge mellem TOP/FLOF eller LIST funktionen. Se side 49.

● ○
Billedformat

Med Aspect kan De se programmer i widescreen i det rette format (16:9).

● ○ ○ ○ ○ ○ ○ ○
Sluk timer

Off timer slukker TV-apparatet på et forudindstillet tidspunkt. Vælg fra 0 - 90 minutter i intervaller på 15 minutter.

○ ●
Q-Link

Q-Link gør det muligt at aktivere eller deaktivere datakommunikation med en kompatibel videomaskine. Se side 46.

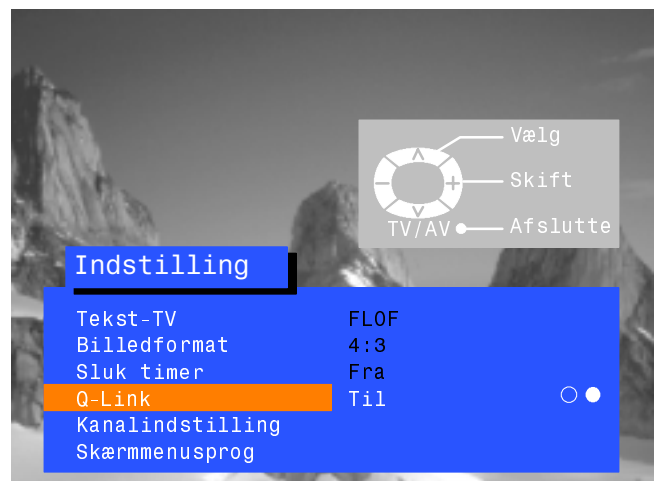

Kanalindstilling

Tuning menuen giver adgang til mange andre funktioner, herunder Programredigering, ATP, Fintuning, Manuel tuning, Farvesystem og korrigerende af volumen. Se side 38.

Skærmmenusprog

OSD Language gør det muligt at vælge det sprog, der skal anvendes til On Screen display. Se side 45.

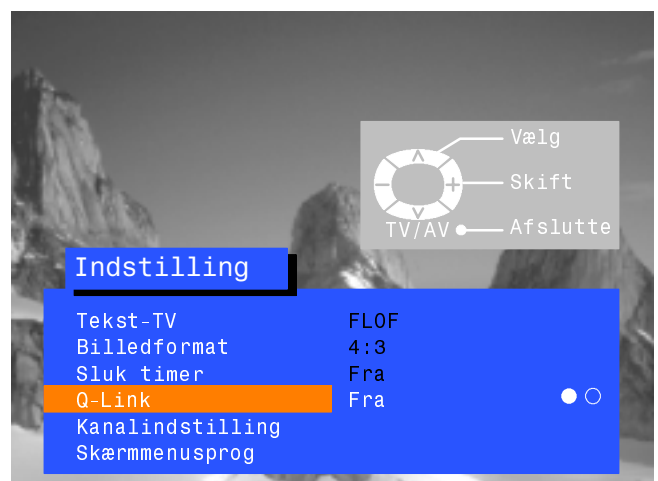

TUNING MENU

Tuning menuen giver adgang til menuer for manuel og automatisk tuning samt fintuning.

Åbn Opsætningsmenuen



Flyt markøren til Tuning menuen

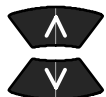

Gå ind i Tuning menuen



Flyt markøren til det ønskede sted



Indstillingen øges eller nedsættes, der foretages valg eller der vælges adgang til yderligere menuer



Tryk på TV/AV for at forlade menuen

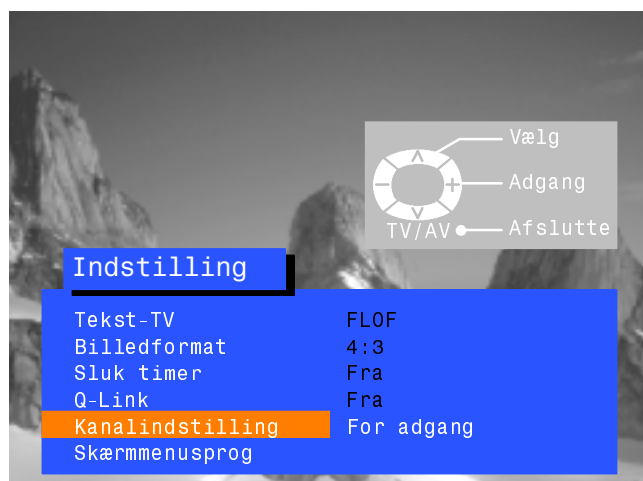
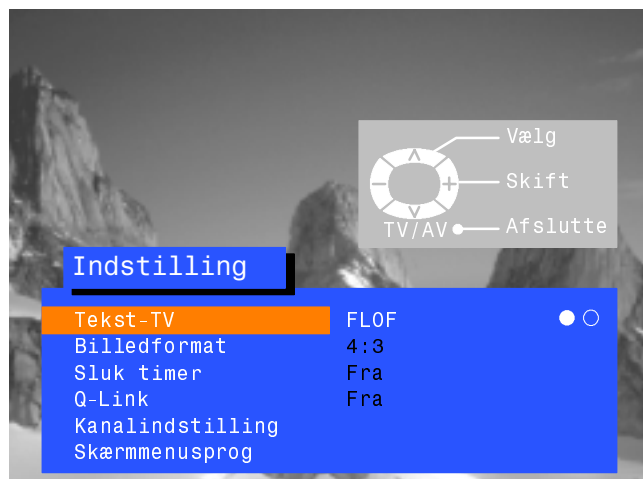

Programrediger.

I Programredigeringsmenuen kan stationer flyttes, tilføjes, slettes, navngives eller fastlåses, og menuen giver desuden adgang til TV-systemet. Se side 39.

ATP

Auto opsætningsmenuen gør det muligt automatisk at gentune TV-apparatet. Se side 43.

Manual kanalinds

Med menuen Manuel tuning kan de enkelte programpositioner tunes manuelt. Se side 44.

Finindstilling

TV-stationerne kan fintunes ved hjælp af fintuningsjusteringen.

Farvesystem

Med Farvesystem menuen kan De beslutte det korrekte valg af transmissionsstandard.

Lydregulering

Med korrektion af lydstyrke kan De justere de enkelte stationers lydstyrke.

Dekoder (AV2)

Dette valg bruges når en dekoder er tilsluttet via AV2. Indstilles til On, hvis et kodet signal skal behandles af dekoderen. Indstilles til Off efter brug.

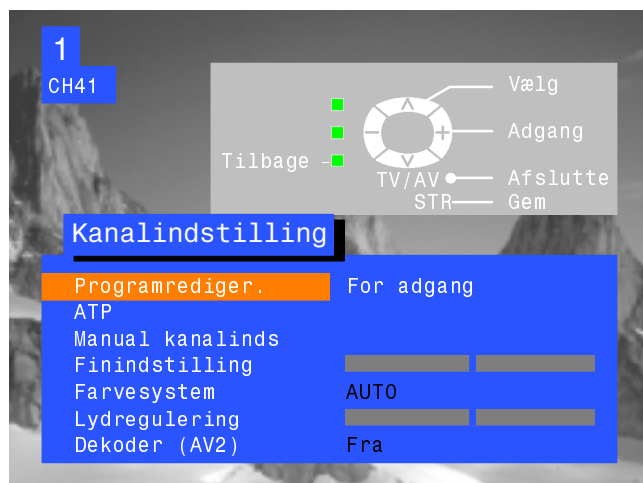

TUNING MENU - PROGRAMREDIGERING

Med programredigeringsmenuen kan De redigere indstillingen af programpositionerne

Åbn Opsætningsmenuen

SET UP



Flyt markøren til Tuning menuen



Gå ind i Tuning menuen



Flyt til
Programredigeringsmenuen



Gå ind i
Programredigeringsmenuen



Foretag de ønskede ændringer
(se de følgende afsnit)

Tryk på STR for at lagre
ændringerne

STR



Tryk TV/AV for at forlade
programredigeringsmenuen,
hvis De er færdig med den

TV/AV



Sådan slettes en uønsket programposition

Vælg den pågældende
programposition



Tryk på den røde knap på
fjernbetjeningen



Tryk på den røde knap igen for
at bekræfte



Tryk TV/AV for at forlade
programredigeringsmenuen,
hvis De er færdig med den

TV/AV

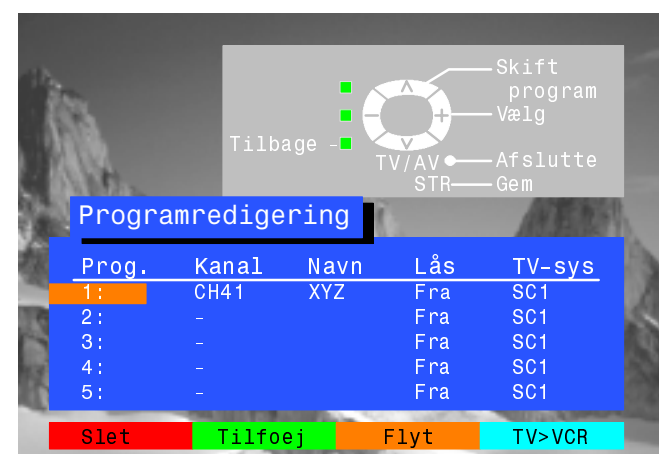
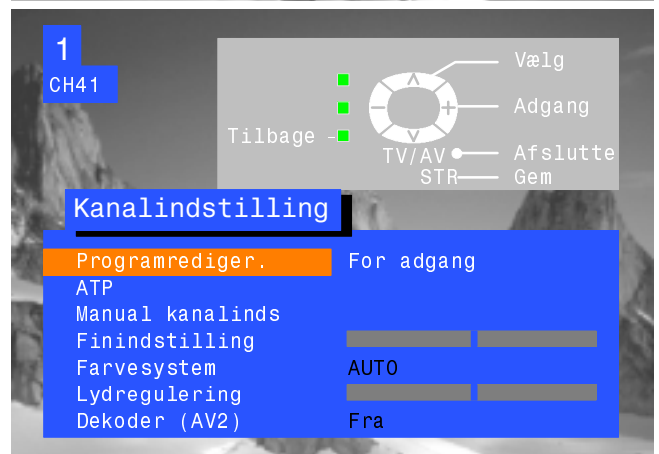
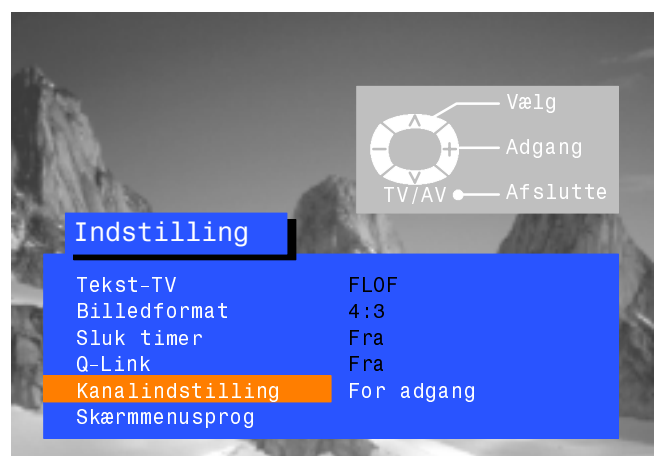
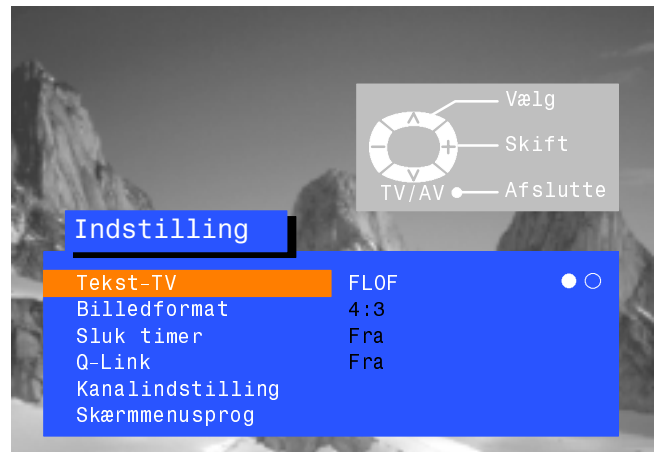

TUNING MENU - PROGRAMREDIGERING

Sådan tilføjes en programposition

Vælg den programposition, hvor det nye program skal tilføjes



Tryk på den grønne knap



Tryk på den grønne knap igen for at bekræfte



Den tomme programposition kan nu tunes, navngives og fastlåses, og der kan vælges TV-system

Tryk på STR for at lagre



Tryk TV/AV for at forlade programredigeringsmenuen, hvis De er færdig med den

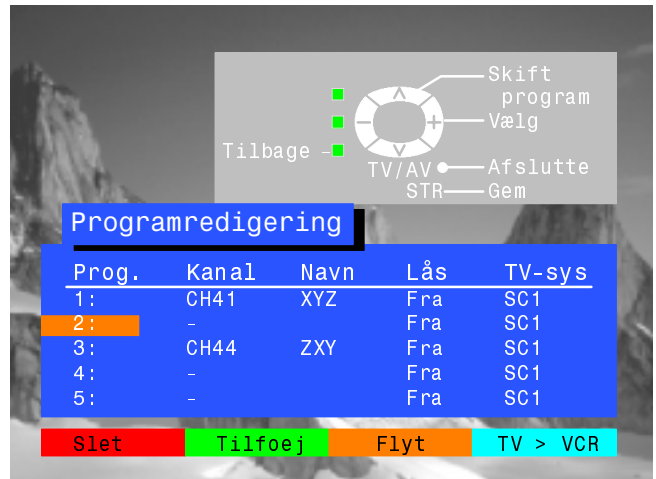

Sådan flyttes et program til en anden position

Vælg den programposition, der skal flyttes



Tryk på den gule knap på fjernbetjeningen



Vælg den nye position



Tryk igen på den gule knap for at bekræfte



Tryk TV/AV for at forlade programredigeringsmenuen, hvis De er færdig med den

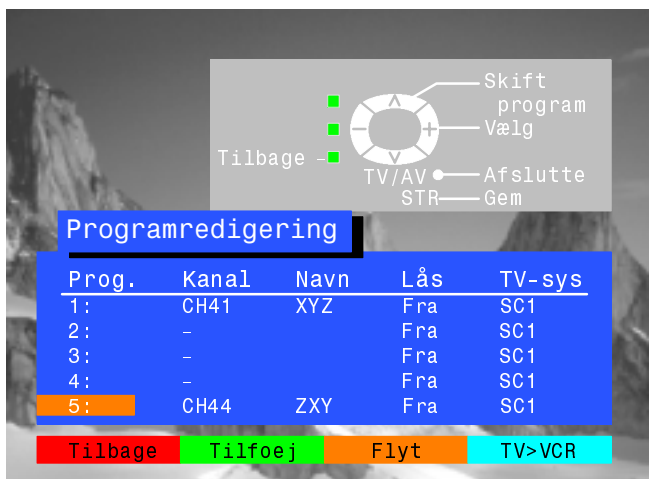
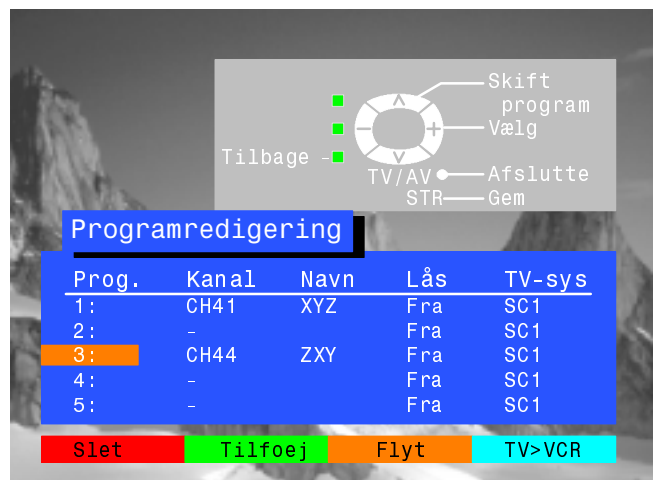

TUNING MENU - PROGRAMREDIGERING

Sådan tunes en programposition

Vælg den pågældende programposition



Flyt til kanalkolonnen



Forøg eller reducer kanalnummeret eller brug 'C' knappen til Direkte kanaladgang (se side 34)



Tryk på STR for at lagre



Tryk TV/AV for at forlade programredigeringsmenuen, hvis De er færdig med den

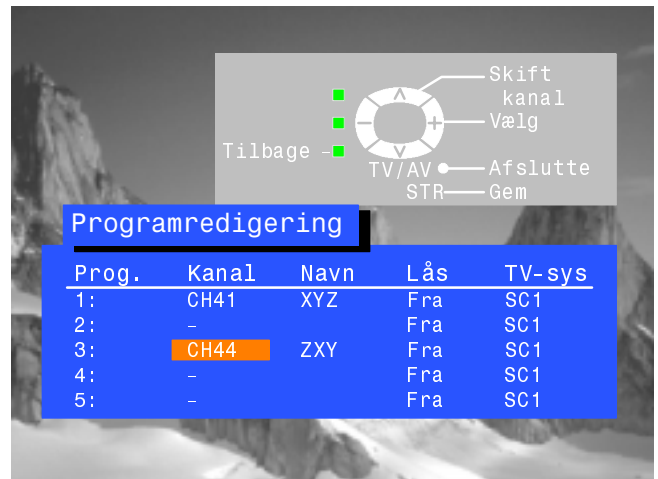

Sådan omdøbes en programposition

Vælg den pågældende programposition



Flyt til navnekolonnen



Vælg det nye tegn



Flyt til næste position



Fortsæt til omdøbningen er afsluttet

Tryk på STR for at lagre



Tryk TV/AV for at forlade programredigeringsmenuen, hvis De er færdig med den

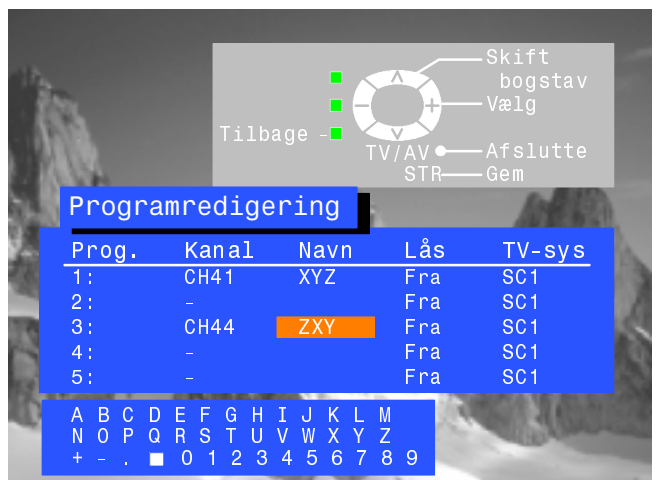

TUNING MENU - PROGRAMREDIGERING

Sådan fastlåses en programposition for at forhindre adgang

Vælg programposition



Flyt til låsekolonnen



Vælg mellem lås aktiveret eller lås deaktiveret

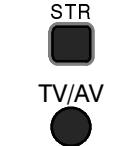

Tryk STR for at lagre

Tryk TV/AV for at forlade programredigeringsmenuen, hvis De er færdig med den

Bemærk:

Når en programposition er låst, kan man ikke få direkte adgang til kanalen ved hjælp af "C" og talknapperne på fjernbetjeningen.

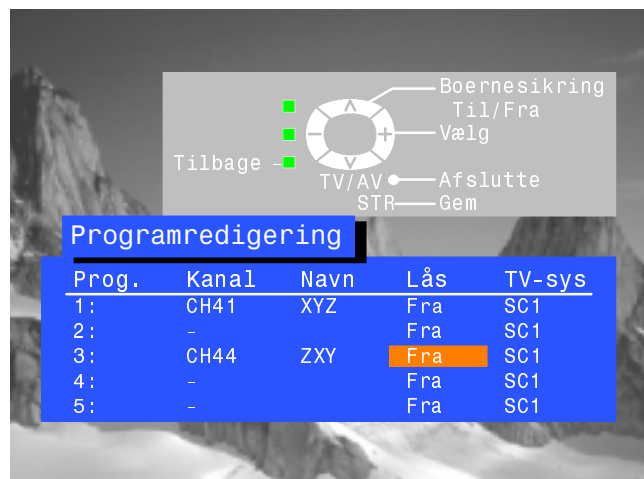

Sådan ændres TV-systemet for en programposition

Vælg programposition

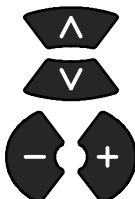

Flyt til Sys kolonnen



Vælg det ønskede lydssystem:

SC1 : PAL B, G, H / SECAM B, G

SC2 : PAL I

SC3 : PAL D, K / SECAM D, K

F : SECAM L/L'

Tryk STR for at lagre

Tryk TV/AV for at forlade programredigeringsmenuen, hvis De er færdig med den

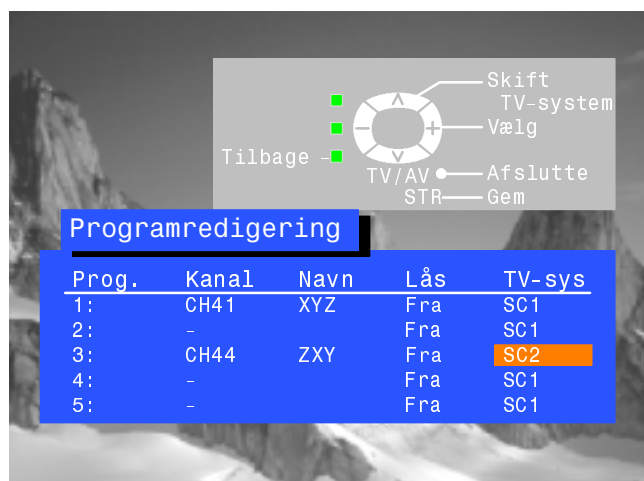
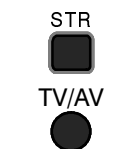

Sådan kopieres programinformationer til en kompatibel videoafspiller, der er tilkoblet AV2

Flyt til Prog. kolonnen



Tryk på den blå knap på fjernbetjeningen.

Programdata overføres nu til videomaskinen. Det kan tage nogle sekunder alt efter hvor mange stationer, der er lagret. Hvis meddelelsen "Video ikke klar til download" vises på skærmen, er fjernsynet ikke i stand til at sende programdataene til videobåndoptageren (yderligere oplysninger findes i videobåndoptagerens instruktionsbog).



Tryk TV/AV for at forlade programredigeringsmenuen, hvis De er færdig med den

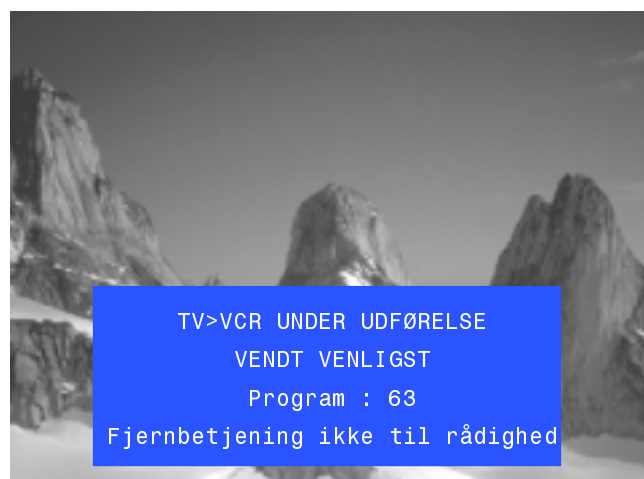

TUNING MENU - AUTOMATISK OPSÆTNING (ATP)

Med den automatiske opsætningsmenu kan De automatisk gentune TV-apparatet til Deres lokale stationer. Det er en nyttig funktion, hvis De flytter til et andet område

Åbn opsætningsmenuen

SET UP



Flyt til tuning menuen



Gå ind i tuning menuen



Flyt til Auto setup



Gå ind i Auto setup



Tryk for at bekræfte starten



Vælg land



Tryk for at starte den automatiske opsætning (ATP)



TV'et vil søge efter, finde og sortere dine lokale stationer. Hvis der er tilsluttet en kompatibel videomaskine via AV2 stikket, vil der blive sendt programdata til videomaskinen via Q-link (se side 46).

Når opsætningen er afsluttet viser TV-apparatet programposition 1.

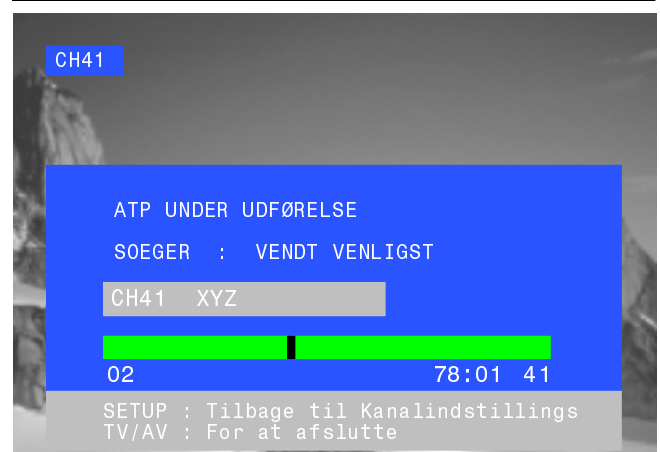
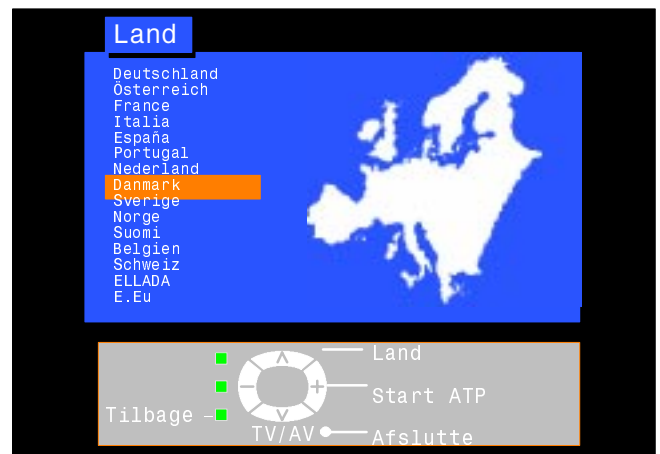
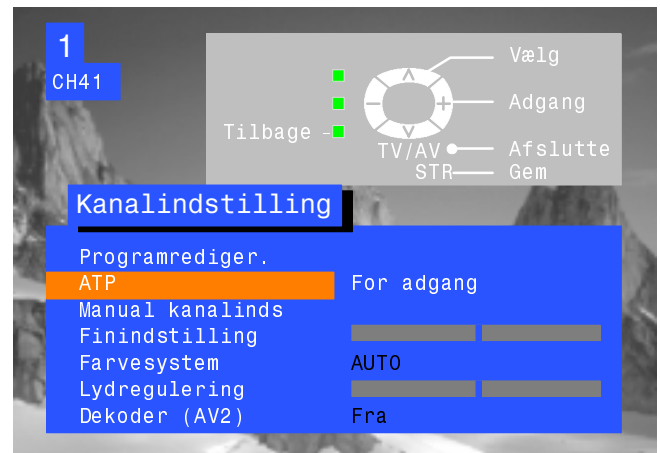

TUNING MENU - MANUEL TUNING

Manuel tuning af programpositionerne er mulig enten fra On Screen menuen eller fra betjeningsknapperne på frontpanelet

Manuel tuning menu

Åbn opsætningsmenuen

SET UP



Flyt til tuning menuen



Gå ind i tuning menuen



Flyt til manuel tuning



Gå ind i manuel tuning



Vælg den programposition, der skal tunes



Start tuningen



Tryk STR for at lagre, når det ønskede program er fundet

STR



TV/AV



Tryk TV/AV for at forlade menuen

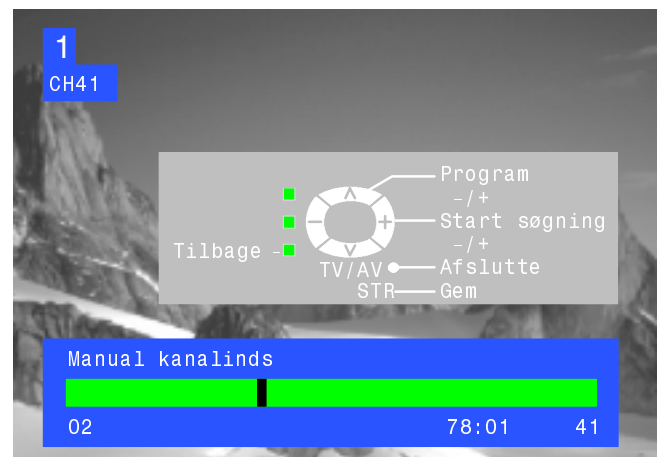
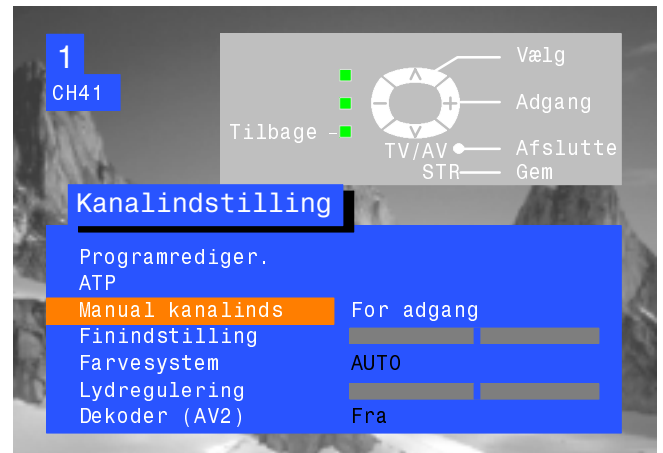

Manuel tuning (på frontpanelet)

Tryk på F knappen (på frontpanelet), indtil "Tuning mode" nås

F



Tryk på -- eller + for at komme ind i tuning funktionen

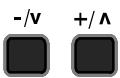

Tryk på TV/AV knappen for at skifte mellem "Change programme", "Search" og "Change TV system"

TV/AV



Tryk på -- eller + for at ændre programposition, starte søgning eller ændre TV system

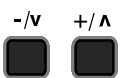

Tryk på STR for at lagre, når den ønskede station er fundet

STR



Gentag ovennævnte procedure for at tune yderligere programmer eller tryk på F for at forlade funktionen

F

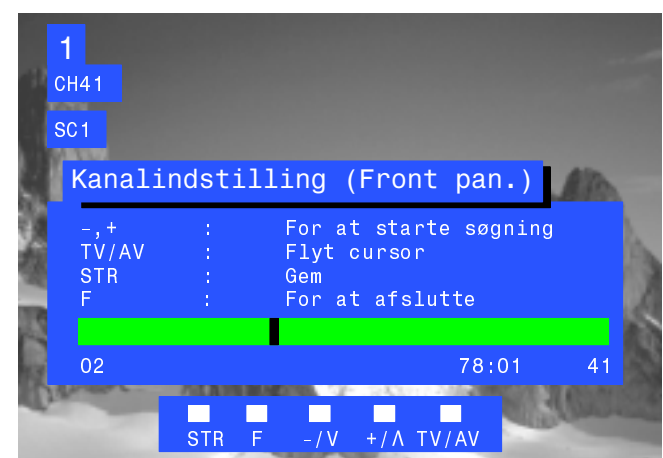

OSD SPROG

Da De første gang installerede TV-apparatet, blev On Screen sproget indstillet efter det valgte land.
Hvis De ønsker at anvende et andet sprog, kan det vælges i On Screen sprogmenuen

Åbn opsætningsmenuen



Flyt til OSD sprogmenuen



Gå ind i OSD sprogmenuen



Flyt til det ønskede sprog



Tryk på TV/AV for at vælge og forlade menuen

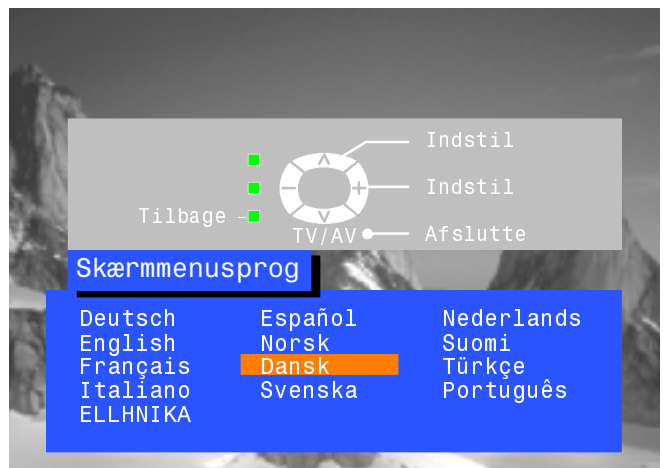
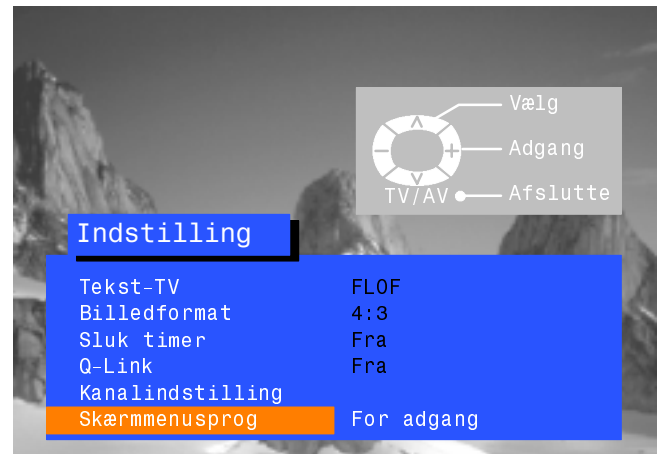

Med Q-Link kan Deres TV-apparat kommunikere med videomaskinen

Åbn opsætningsmenuen



Flyt til Q-Link



Bekræft at Q-Link er "Til"



Tryk på TV/AV for at forlade menuen

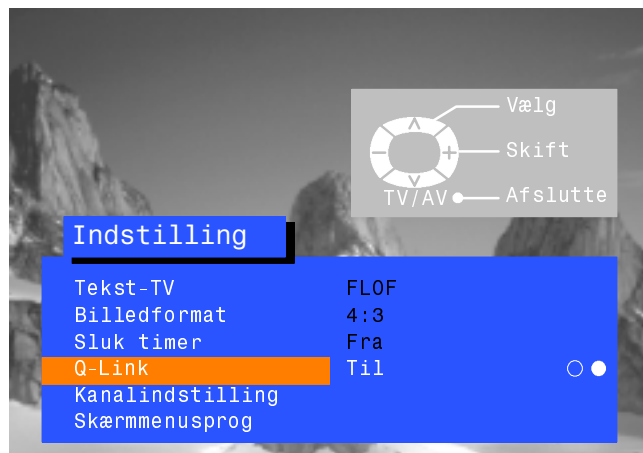

Videomaskinen skal tilkobles med en SCART-ledning, (alle ledninger ført igennem) der fastgøres mellem AV2 stikket på TV-apparatet og det korrekte stik på videomaskinen. Se videomaskinens manual for yderligere oplysninger. Q-link, NEXTVIEWLINK eller lignende teknologier muliggør, at TV-apparatet kan få en kompatibel videomaskine til at optage programmet, der aktuelt vises på skærmen, og ligegyldigt om programpositionen er indstillet på videomaskinen. Dette forenkler optageprocessen.

Sådan optages det program, De i øjeblikket ser



Tryk på DIRECT TV REC knappen på fjernbetjeningen

Hvis videoen er slukket, vil den automatisk tænde, når De trykker på DIRECT TV REC knappen.

En besked, der sendes fra videoen, kommer frem på skærmen og viser hvad der optages, eller at det ikke er muligt at optage:

Video optager det viste TV-program

Video optager det valgte program

Videoen optager programsignalet fra sin egen tuner. Hvis De ønsker det, kan De slukke TV-apparatet, hvorefter videoen optager på normal vis.

VCR-optagelse af TV signal

Videomaskinen optager programsignalet fra TV'et. Du må ikke ændre programpositionerne eller slukke for TV'et: hvis dette sker vil videomaskinen automatisk stoppe optagelsen og slukke.

Optager ikke - BÅNDET ER BESKYTTET

Skrivebeskyttelsestappen bag på videokassetten er fjernet.

Eksempler på andre beskeder er:

Optager ikke - BÅND MANGLER

Optager ikke - VIDEOEN AFSPILLER

VCR-opt. fra ekstern videobåndopt.

Optager ikke - VIDEOEN OPTAGER

Optager ikke-BÅNDET EVT.BESKADIGET

Optager ikke - INTET SIGNAL

Sådan deles tuninginformationer

For at sikre korrekt optagelse, bør TV-apparatet og videomaskinen have fælles tuninginformation. se side 42.

- Når Auto setup (ATP) funktionen bruges, vil tuningsdata blive indlæst til videomaskinen.

Auto Power funktioner

Med Panasonic Q-link videomaskiner er disse funktioner tilgængelige:

- Hvis De sætter et bånd i videoen og trykker på Play, tændes TV-apparatet automatisk og vælger AV2 input, så De kan se båndet.
- Hvis du slukker for TV'et mens videomaskinen er stoppet, spoler hurtigt frem eller tilbage, vil videomaskinen blive slukket automatisk.

Sådan afbrydes Q-Link kommunikationen

Hvis De ikke ønsker at anvende Q-Link funktionen, skal De gå til opsætningsmenuen og indstille Q-Link funktionen på "Off". Se side 37.

Vigtig note:

Ikke alle videomaskiner understøtter denne type datakommunikation. Nogle videomaskiner understøtter nogle funktioner, men ikke andre. Se videomaskinens manual for yderligere oplysninger.

Hvis Q-Link ikke fungerer, skal du først kontrollere om dit SCART-kabel har alle ledninger ført igennem. Spørg din forhandler om flere detaljer.

AV SELECT OG OPSÆTNING

Med AV Select menuen kan De vælge, hvilken AV kilde, De ønsker at se

Tryk på TV/AV knappen

TV/AV



Tryk på knappen med den relevante farve på fjernbetjeningen (medens valgmulighederne er på skærmen)



Valgmulighederne forsvinder

De ønsker måske at foretage ændringer i opsætnings- eller lydmenuen

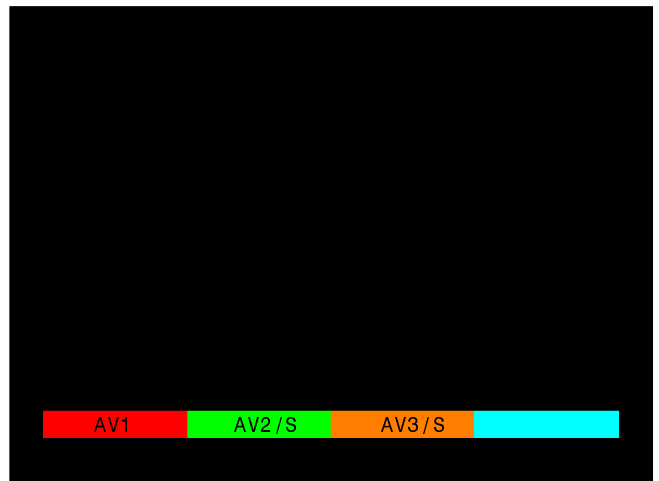

Opsætningsmenu

Åbn opsætningsmenuen

SET UP



Flyt til det ønskede valg



Gå ind i justering eller valgmuligheder



Tryk på TV/AV for at forlade menuen

TV/AV

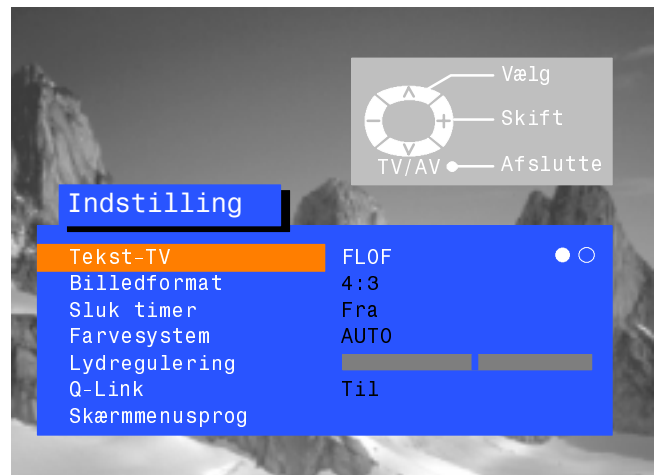

Lydmenu

Åbn lydmenuen

SOUND



Flyt til det valgte



Gå ind i justeringer eller valgmuligheder



Tryk på TV/AV for at forlade menuen



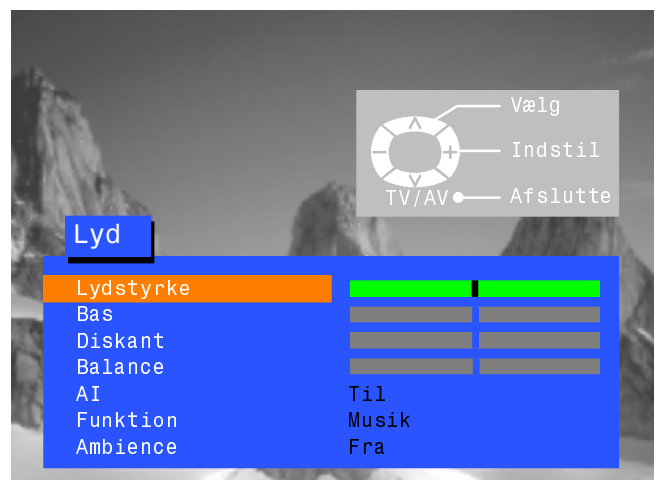





TV/AV



VIDEO/DVD ANVENDELSE

Fjernbetjeningen kan anvende nogle funktioner i udvalgte Panasonic videomaskiner og DVD (Digital Versatile Disc) udstyr. Noget video- og DVD-udstyr har andre funktioner, så for at sikre kompatibilitet bedes De se udstyrets brugervejledninger eller henvende Dem til forhandleren for at få nærmere oplysninger.



	<p>Standby Tryk for at sætte videoen eller DVD-udstyret i standby. Tryk igen for at tænde.</p>
	<p>VCR/DVD kontakt Anvendes til at vælge om betjeningsknapperne skal anvendes til DVD-udstyr eller videomaskine.</p>
	<p>Play Tryk på play for at afspille bånd eller DVD.</p>
	<p>Stop Tryk på stop for at standse bånd eller DVD.</p>
	<p>Skip / Fast Forward / Cue Video: Tryk her for at spole båndet hurtigt fremad. I Play-funktionen bruges denne knap til at se billedet, medens båndet spoler hurtigt fremad. DVD: Tryk én gang for at flytte til næste spor. I Play-funktionen skal De trykke på knappen og holde den nede for at se billedet spole hurtigt fremad.</p>
	<p>Skip / Rewind / Review Video: Tryk her for at spole båndet tilbage. I Play-funktionen bruges denne knap til at se billedet, medens båndet spoler hurtigt tilbage. DVD: Tryk én gang for at flytte til foregående spor. I Play-funktionen skal De trykke på knappen og holde den nede for at se billedet spole hurtigt tilbage.</p>
	<p>Pause / Still Tryk her i afspilningsfunktionen, så stopper billedet. Tryk igen for at genoptage afspilningen.</p>
	<p>Programme Up / Down Tryk på denne knap for at gå et trin op eller ned i videoprogrampositionerne.</p>
	<p>Record Tryk på denne knap for at starte optagelse.</p>

- Tekst-TV funktionen kan variere afhængig af TV-selskaberne og kan kun anvendes, hvis den valgte kanal driver en Tekst-TV service.
- Ved tryk på Picture knappen i Tekst-TV funktionen vises kontrastfunktionen med en blålig bjælke; tryk på ◀ ▶ for at ændre denne indstilling efter eget ønske. Ved tryk på Setup knappen i Tekst-TV funktionen vises særlige funktionsmuligheder foruden på skærmen.
- I Tekst-TV funktionen kan lydstyrken stadig ændres til det ønskede aflytningsniveau.

Hvad er LIST funktionen?

I LIST funktionen findes 4 sidetal med forskellig farve foruden på skærmen. Hvert af disse tal kan ændres og lagres i TV-apparatets hukommelse.

Hvad er FLOF (FASTEXT)?

I FASTEXT funktionen vises 4 emner med forskellig farve foruden på skærmen. For at få flere oplysninger om et af disse emner, skal De trykke på knappen i den relevante farve. Denne funktion giver hurtig adgang til informationer om de viste emner.

Hvad er TOP Tekst-TV?

TOP tekst-TV gør det nemt og hurtigt at vælge de ønskede tekst-TV sider. Adgangen til siderne sker næsten øjeblikkeligt. Blot tryk på knappen og siden vises.

Hvordan virker det?

TOP anvender de fire farvede knapper, rød, grøn, gul og blå til valg af følgende informationer:

- For at skifte mellem emneblokke (f.eks. SPORT) anvendes den blå knap. Inden for dette SPORT emne er det muligt at vælge forskellige grupper, f.eks. tennis, fodbold, baseball osv. ved at anvende den gule knap. Når den sidste gruppe inden for blokken nås, flytter den gule knap til næste blok.
- Med den grønne knap vælges næste tilgængelige side OP.
- Med den røde knap vælges næste tilgængelige side NED.

Hvilke fordele er der?

- Valg af side ved et enkelt tryk på en knap.
- Let at anvende step-by-step valg af det enkelte emne.
- Lavere ventetid.
- Hvis et ikke eksisterende sidetal indtastes, kommer der et spørgsmålstegn til syne foruden på skærmen.
- Statuslinje for sidetal foruden på skærmen, så De altid ved, hvilken knap, der kan føre til de ønskede oplysninger.

TV/TEXT



TV/Tekst-TV funktion

Tryk på TV/TEXT knappen.
Skærmen viser Tekst-TV siden.
Tryk igen, når De ønsker at vende tilbage til TV-funktionen.



Valg af side

Sidevalg kan foretages på to måder:
a. Tryk på Up/Down knapperne for at flytte til et højere eller lavere sidetal.
b. Ved at indtaste sidetal ved hjælp af 0--9 på fjernbetjeningen.

SET UP



Full / Top / Bottom

Tryk på SET UP for at få vist specialfunktionerne, efterfulgt af den grønne knap.
Tryk igen på den grønne knap for at udvide den NEDERSTE halvdel.
Tryk igen for at vende tilbage til normal (FULD) størrelse.

SET UP



Reveal

Tryk på SET UP for at få vist specialfunktionerne, efterfulgt af den røde knap for at få vist skjulte ord, f.eks. svar på quiz-sider. Tryk igen for at skjule ordene.

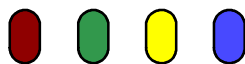

Rød/grøn/gul/blå knap

I TOP eller FASTEXT funktionerne svarer disse knapper til emnerne med de forskellige farver.
I LIST funktionen svarer de til sidetallene med de forskellige farver.

STR



List Store

I LIST funktionen kan de fire sidetal kun ændres for kanalposition 1 -- 25.
For at gøre det, skal man trykke på en af de farvede knapper og derefter indtaste det nye sidenummer.
Tryk på STR og hold knappen nede, så skifter sidetallene farve.

Det er ikke muligt at ændre programpositionen i funktionerne News flash, Update eller Sub Coded Page Access.

HOLD



Hold

For at holde tekst-TV siden, mens der ses flersidet information. Tryk igen for at vende tilbage til automatisk sideopdatering.

F.P.



Favoritside (F.P.)

Gemmer en favoritside i hukommelsen til øjeblikkelig visning. For at gemme en side, skal TV'et være i LIST tilstand og programpositionen skal være mellem 1 - 25. Tryk på den **Blå** knap, vælg sidenummeret og tryk og hold **STR** knappen. Sidenummeret er nu gemt. Tryk på **F.P.** for at kalde siden frem igen.

Opdatering af display

Tryk på **SET UP** knappen for at få vist specialfunktionerne, efterfulgt af den **gule** knap for at se TV, medens De søger efter en Tekst-TV side. Når siden er fundet, viser skærmen sidetallet i øverste venstre hjørne. Tryk på den **gule** knap for at se siden. Tryk på **TV/TEXT** igen for at vende tilbage til normal TV visning.

SET UP



News Flash

Når der er valgt en side med news flash, skal De trykke på **SET UP, gul** for at se TV. Når der modtages en opdatering, vises sidetallet på skærmen. Tryk på den **gule** knap for at vise News Flash. Tryk på **TV/TEXT** for at vende tilbage til normal TV visning.

Opdatering

Tryk på **SET UP, gul** for at se opdatering af informationer på visse sider. Når en opdatering modtages, vises sidetallet i skærmens øverste venstre del. Tryk på den **gule** knap for at se siden. Tryk på **TV/TEXT** for at vende tilbage til normal TV visning.

Sub Coded Page Access

Når Tekst-TV oplysningerne overstiger én side, kan det tage noget tid for det automatiske skift mellem undersiderne at nå frem til den underside, som De ønsker. Det er muligt at indtaste den ønskede underside og fortsætte med at se det normale program, indtil den korrekte underside er fundet. Vælg det ønskede sidetal ved hjælp af knapperne 0-9.

Tryk på **SET UP** efterfulgt af den **blå** knap, så vises T**** i skærmens øverste højre hjørne.

Indtast det ønskede undersidetal før T**** forsvinder. For at vælge side 6, skal De indtaste 0, 0, 0 og 6.

(Hvis apparatet er i LIST funktionen, kommer der et "T" til syne i kassen forinden på skærmen).

Tryk på den **gule** knap for at se et normalt TV-program. (Tryk på **SET UP, gul** i LIST funktionen).

Når siden er tilgængelig, trykkes igen på den gule knap for at se siden. For at fjerne siden gøres en af følgende ting:

- Tryk på **SET UP**
- Vælg et nyt sidetal.
- Tryk på **TV/TEXT** for at vende tilbage til normal TV visning.

SET UP



INDEX



INDEKS

Tryk på INDEKS for at vende tilbage til siden med hovedindekset. Alt efter hvilken måde oplysningerne overføres på, kan det være nødvendigt at trykke mere end én gang for at komme tilbage til siden med hovedindekset.

Frontplacerede AV3 4-bens S-Video, RCA Audio / Video stik og stik til hovedtelefoner



Tryk og slip for at åbne



Udgang fra stik til hovedtelefoner



3,5 mm Stereostik



Stereohovedtelefoner med 3,5 mm stik



S-V

Video indgang til S-V S-Video stik



V L - R

Video indgang til V stik

Audio indgang til L/R stik

RCA Videokabel

2 x RCA Audiokabler

Videoptager



Bemærk:

Det viste ekstraudstyr og kabler leveres ikke sammen med TV-apparatet

■ Oplysninger om SCART stik

AV1 21-bens SCART-stik

Jordstik	21		20	CWS ind (video)
CVBS ud (video)	19		18	RGB status jord
CVBS jord	17		16	Status RGB
Rød ind	15		14	Jord
Rød jord	13		12
Grøn ind	11		10
Grøn jord	9		8	Status CVBS
Blå ind	7		6	Audio ind (L)
Blå jord	5		4	Audio jord
Audio ud (L)	3		2	Audio ind (R)
Audio ud (R)	1			

AV2 21-bens SCART-stik

Jordstik	21		20	CVBS ind (video)
CVBS ud (video)	19		18	Jord
CVBS jord	17		16
S.C. -- In	15		14	Jord
Jord	13		12
.....	11		10	Q-Link
Jord	9		8	Status CVBS
.....	7		6	Audio ind (L)
Jord	5		4	Audio jord
Audio ud (L)	3		2	Audio ind (R)
Audio ud (R)	1			

S-video 4-bens stik

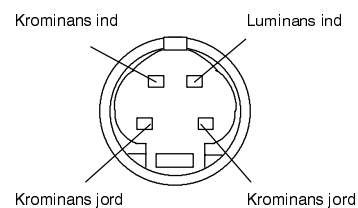

Hensigtsmæssig indgang for AV1 omfatter RGB (rød/grøn/blå)





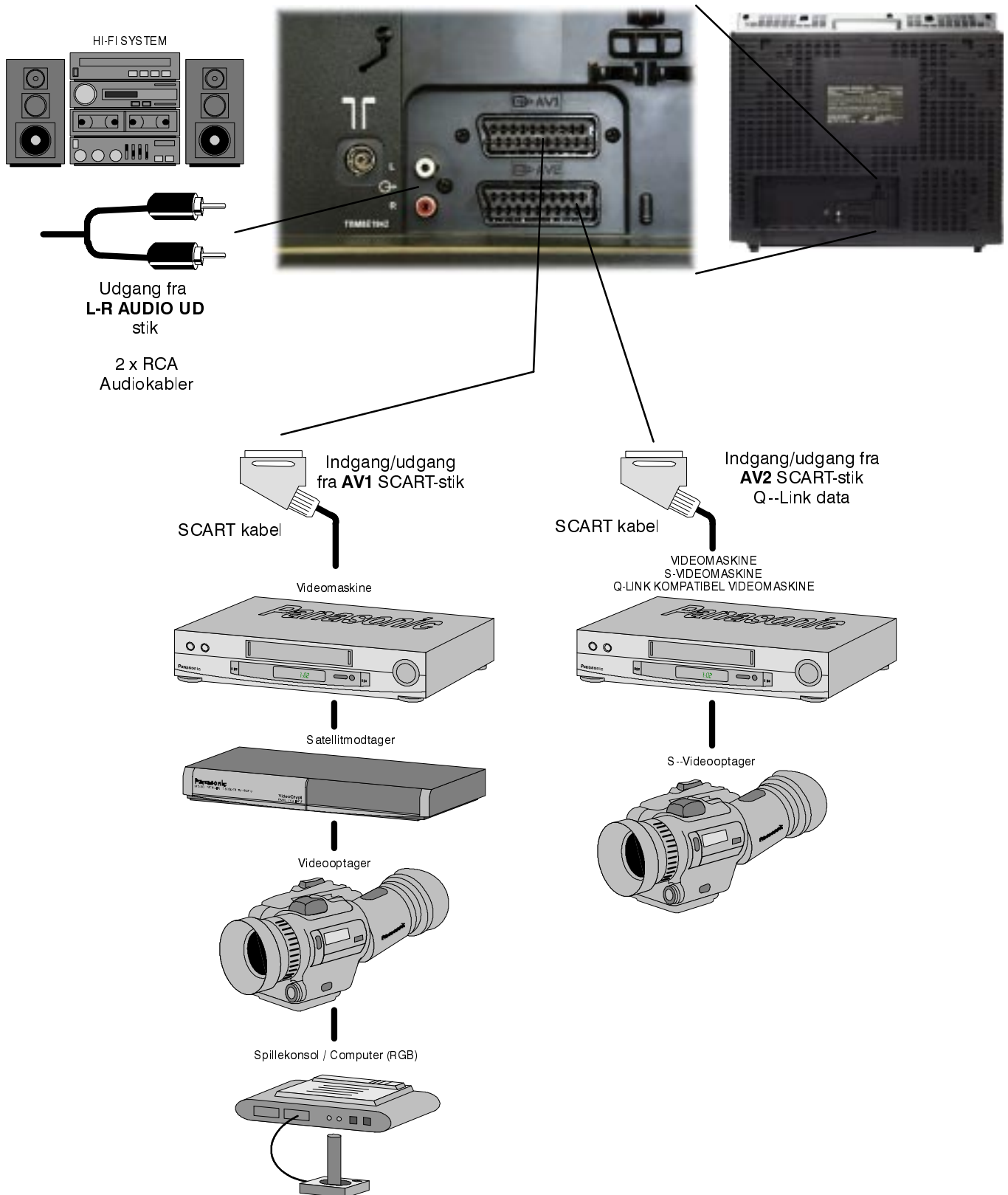

AV2--Ben 15 og 20 afhænger af AV2--VHS/VIDEO kontakt

AV1/AV2 (S) 21-bens SCART og RCA Audioudgangsstik bag på TV-apparatet

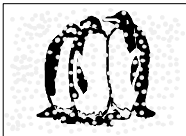
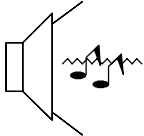

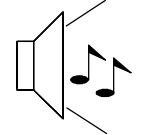
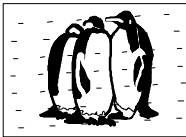
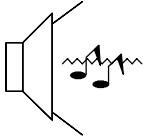
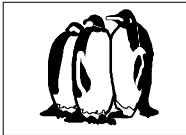
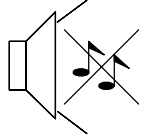
Bemærk:

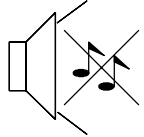
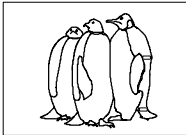
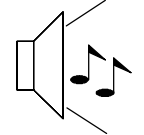
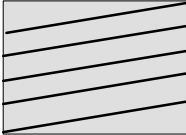
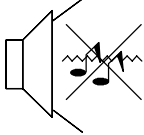
Det viste ekstraudstyr og kablerne leveres ikke sammen med dette TV-apparat.
Til dette TV-apparat må ikke tilsluttes en computer med TTL udgang (5V).

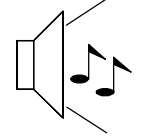
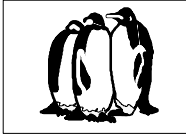
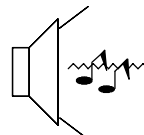
Symptomer		Kontroller
Billede	Lyd	
 Sne på billedet	 Støj	Antennens placering, retning eller tilkobling
 Dobbelte billeder	 Normal lyd	Antennens placering, retning eller tilkobling
 Interferens	 Støj	Elektrisk udstyr Biler/motorcykler Lysstofrør Aktiver P-NR i billedmenuen for at reducere billedstøj
 Normalt billede	 Ingen lyd	Lydstyrken Aktivering af Sound mute
 Intet billede	 Ingen lyd	TV-apparatet indstillet på AV Stikket ikke sat i stikkontakten Apparatet ikke tændt Billede/Lyd sat til minimum Kontroller om TV-apparatet står i Standby
 Ingen farve	 Normal lyd	Farven reguleret til minimumsniveau
 Dårligt eller forvrænget billede	 Svag eller manglende lyd	Kanalen/kanalerne tunes igen
 Farvede områder	 Normal lyd	Magnetisk interferens fra uafskærmet udstyr Modtageren flyttet medens det var tændt. Sluk for TV-apparatet i 30 minutter. Hvis billedet også er skævt, kan det Jordmagnetiske Korrektions-element anvendes (se Kvik-Start-Vejledning, side 32).
 Normalt billede	 Svag eller forvrænget lyd	Lydmodtagelsen er måske forringet Sæt MPX indstillingen (lydmenuen) på Mono indtil modtagekvaliteten bliver bedre.

VEJLEDNING

■ Service

Før De anmoder om service, bedes De se i fejlsøgningsvejledningen på foregående side for at fastslå symptomerne. For service bedes De kontakte Deres lokale Panasonic forhandler og anføre model- og serienummer (begge er anført bag på TV-apparatet).

■ TV-spil / PC

Omfattende brug af TV-spil og PC sammen med TV-apparater af enhver art kan medføre en permanent "skygge" på skærmen. Denne type uoprettelig skade på billedrøret kan begrænses ved at overholde følgende:

- Reducer klarhed og kontrast til et minimum
- Anvend ikke TV-apparatet i en uafbrudt periode sammen med TV-spil eller PC.
- Denne type skader på billedrøret er ikke en driftsfejl og er derfor ikke dækket af Panasonic garantien.

■ Hukommelse vedrørende sidst anvendte position

Nogle funktioner har hukommelse der husker sidst anvendte position, dvs. at indstillingen, da apparatet blev slukket også er den indstilling, der anvendes, når apparatet tændes igen:

Program	Nuance
OSD sprog	(kun M.NTSC/NTSC)
AV position	Kontrast
Lydstyrke	Skarphed
MPX	Aspekt
Bass	Standby
Treble	Kunstig intelligens (A1) (billede og lyd)
Balance	Farve
Farvebalance	Klarhed
Status	Ambience
P--NR	Tekst-TV funktion
Funktion	Q-Link
Dekoder (AV2)	

■ Sleep funktion

Hvis TV-apparatet ikke slukkes, når TV-stationen holder op med at sende, går apparatet automatisk i Standby efter 30 minutter. Denne funktion virker ikke, når TV-apparatet er i AV funktion.

SPECIFIKATIONER

		TX-29AK1F	
Strømforsyning		220 - 240V 50Hz A.C.	
Strømforbrug		100W	
Energiforbrug i Standby funktion		1,4W	
Billedrør Synlig diagonal		68 cm	
Audio udgang Music Power		2 x 20W, 8 Ω impedans	
Dimensioner	H	568 mm	
	W	688 mm	
	D	492 mm	
Vægt (kg)		47	
Modtagesystemer /Båndnavn		PAL B, G, H, I, SECAM B,G SECAM L/L' VHF E2 - E12 VHF A - H (ITALIEN) CATV (S01 - S05) CATV S11 - S20 (U1 - U10) VHF H1 - H2 (ITALIEN) UHF E21 - E69 CATV S1 - S10 (M1 - M10) CATV S21 - S41 (Hyperband)	
		PAL D,K, SECAM D,K VHF R1 - R2 VHF R6 - R12 VHF R3 - R5 UHF E21 - E69	
		PAL 525/60 M.NTSC Afspilning fra NTSC 4,43 MHz videomaskiner (VCR) NTSC (kun AV) Afspilning fra NTSC videomaskiner (VCR)	
Antenne - bagsiden		UHF / VHF	
Høretelefoner - forsiden		3,5 mm, 8Ω impedans	
AV - bagsiden		AV1 - 21-bens stik - Audio/Video ind/ud RGB ind AV2 - 21-bens stik - Audio/Video ind/ud, S-Video ind, Q-Link 2 x RCA Audiomonitor ud.	
AV - forsiden		AV3 - S-Video ind, 2 x RCA Audio ind, 1 x RCA Video ind	

Forbehold for ændringer af specifikationer uden varsel. Anført vægt og dimensioner er cirka-angivelser.

BEMÆRK

